

# 680 SERIES

DENALI™ | EDISON® | HARTFORD™ | HAWTHORNE™ | PEYTON™ | TACOMA™

## OWNER'S MANUAL

6530-681A REV. A

**Sundance Spas**

# Attention New Spa Owner!

Congratulations on the purchase of your new Sundance® 680 Series spa! The following is a list of automated functions and maintenance recommendations for your new spa. Automated functions have been listed below in an attempt to suppress any operational concerns you may have during startup and the first 24 hours of ownership! Maintenance recommendations are listed in an attempt to stress their importance in protecting your new spa.

## Automated Operations

Approximately two minutes after power is applied to the spa, the first filtration/heating cycle turns on pump 1. With two pump models, an automatic five minute “blow-out” function also activates pump 2 for a period of five minutes to flush all lines. Then, after five minutes, pump 2 turns off and pump 1 continues to operate for the duration of the cycle.

**Note:** This function only occurs during the first filtration/heating cycle each day.

## Maintain Healthy Spa Water

Always maintain your spa’s water chemistry within the following parameters:

	with CLEARRAY®	without CLEARRAY®
pH	7.4-7.6	7.4-7.6
Free chlorine	no less than 1.0 ppm	3.0-4.0 ppm
Free Bromine	no less than 2.0 ppm	2.0-4.0 ppm
Total Alkalinity	100-120 ppm	100-120 ppm
Calcium Hardness	150-250 ppm	150-250 ppm

**IMPORTANT:** CLEARRAY® Water Purification System is factory installed. If the CLEARRAY® system is altered or is not operating efficiently then follow the “without CLEARRAY®” water chemistry parameters as defined by the Association of Pool and Spa Professionals. CLEARRAY® requires an annual bulb replacement to properly sanitize your water.



**TO DECREASE RISK OF INFECTION OR DISEASE!** Always maintain your spa filter as outlined below to ensure healthy spa water. Refer to page 34 for additional information.

## Required Filter Maintenance

Your new spa is equipped with an advanced water filtration system that provides unsurpassed water quality! To ensure maximum water quality at all times, you should clean and reuse both filter cartridges every month or as needed. See page 34 for detailed filter cleaning/replacement instructions.

## Required Water Maintenance



**TO DECREASE RISK OF INFECTION OR DISEASE!** You should replace the spa’s water every 3 months. The frequency depends on a number of variables including frequency of use, number of users, and attention paid to water quality maintenance. You will know it is time for a change when you cannot control sudsing and/or you can no longer get the normal feel or sparkle to the water, even though the key water balance measurements are all within the proper parameters. See pages 39-40 for additional information.

## Table of Contents

<b>1.0</b>	<b>Important Spa Owner Information.....</b>	<b>1</b>
<b>2.0</b>	<b>FCC Notice.....</b>	<b>1</b>
<b>3.0</b>	<b>Important Safety Instructions for all Spa Owners .....</b>	<b>2</b>
3.1	Entrapment Risk.....	6
3.2	Hyperthermia.....	7
3.3	Important CSA Safety Instructions (Canada only).....	8
3.4	General Electrical Safety Instructions.....	8
<b>4.0</b>	<b>Choosing A Location .....</b>	<b>9</b>
4.1	Outdoor Location.....	10
4.2	Indoor Location.....	11
<b>5.0</b>	<b>Power Requirements .....</b>	<b>12</b>
5.1	North American 60 Hz Power Options.....	12
5.2	Export 50 Hz Power Options .....	13
<b>6.0</b>	<b>Electrical Wiring Instructions .....</b>	<b>14</b>
<b>7.0</b>	<b>Spa Fill Up Procedure.....</b>	<b>18</b>
<b>8.0</b>	<b>Control Functions .....</b>	<b>23</b>
8.1	Control Panel.....	23
8.2	General Spa Features And Controls.....	24
8.3	General Spa Features And Controls (Edison® and Peyton Models).....	25
<b>9.0</b>	<b>Operating Instructions .....</b>	<b>26</b>
9.1	Setting Water Temperature.....	26
9.2	Activate Pumps.....	27
9.3	SunGlow™ Light Operation (Denali and Tacoma Models).....	27
9.4	Multi-Colored LED Light System Operation (Edison®, Hartford, Hawthorne, and Peyton Models) .....	28
9.5	Adjusting Individual Jet Flow .....	29
9.6	Selecting Desired Massage Action .....	29
9.7	Air Controls.....	29
9.8	Optional BLUEWAVE™ Spa Stereo System.....	29

<b>10.0</b>	<b>Automatic Filtration Cycles .....</b>	<b>30</b>
10.1	Standard Filtration/Heating Modes (F1-F3) .....	30
10.2	Economy Filtration/Heating Modes (F4-F6).....	30
10.3	Lock Modes (L1-L3).....	30
10.4	Selecting The Filtration/Heating Mode .....	30
10.5	Filtration Modes .....	31
10.6	Programming the CLEARRAY (Ultraviolet) Water Purification System .....	32
<b>11.0</b>	<b>Spa Maintenance.....</b>	<b>34</b>
11.1	Cleaning The Filter .....	34
11.2	Draining and Refilling .....	35
11.3	Pillow Care (All Models Except Denali) .....	36
11.4	Cleaning The Spa Interior.....	37
11.5	Maintaining The Cover .....	37
11.6	Maintaining The Synthetic Cabinet.....	38
11.7	Winterizing.....	38
11.8	Restarting Your Spa in Cold Weather .....	39
<b>12.0</b>	<b>Water Quality Maintenance .....</b>	<b>39</b>
12.1	pH Control .....	40
12.2	Sanitizing .....	40
12.3	CLEARRAY® Water Purification System .....	41
12.4	CLEARRAY® Bulb Replacement and Quartz Tube Maintenance .....	41
<b>13.0</b>	<b>Error Conditions/Error Messages .....</b>	<b>44</b>
13.1	Panel Displays SN1 .....	44
13.2	Panel Displays SN2.....	44
13.3	Panel Flashes FL1 or FL2 .....	44
13.4	Panel Displays COL.....	45
13.5	Panel Displays ICE.....	45
13.6	Panel Displays OH .....	45
13.7	Panel Displays - - - .....	45
13.8	Panel Displays BLB .....	45
<b>14.0</b>	<b>Troubleshooting Procedures .....</b>	<b>46</b>
14.1	None of the Components Operate (e.g. Pump, Light) .....	46
14.2	Pump Does Not Operate but Light Does .....	46
14.3	Poor Jet Action .....	46
14.4	Water is Too Hot .....	46
14.5	No Heat .....	46

<b>15.0</b>	<b>North American Denali/Tacoma Convertible Circuit Diagram (60 Hz) .....</b>	<b>48</b>
<b>16.0</b>	<b>North American Edison®, Hartford, Hawthorne and Peyton Circuit Diagram (60 Hz) .....</b>	<b>49</b>
<b>17.0</b>	<b>Export Denali/Tacoma Circuit Diagram (50 Hz).....</b>	<b>50</b>
<b>18.0</b>	<b>Export Edison®, Hartford, Hawthorne and Peyton Circuit Diagram (50 Hz) .....</b>	<b>51</b>
<b>19.0</b>	<b>Optional BLUEWAVE™ Spa Stereo System .....</b>	<b>52</b>
19.1	Pairing the Remote and Stereo .....	53
19.2	Audio Settings .....	53
19.3	Wireless Remote Control Functions .....	55
19.4	Electronic Device Connections and Functions .....	56
19.5	Wireless Remote Battery Replacement Procedure .....	59
19.6	BLUEWAVE Spa Stereo System Specifications.....	60
19.7	Stereo Cautions.....	60



## 1.0 Important Spa Owner Information

Your Sundance® 680 Series spa is constructed to the highest standards and is capable of providing many years of trouble-free use. However, because heat retentive materials are utilized to insulate the spa for efficient operation, an uncovered spa surface and wall fittings directly exposed to sunlight and high temperatures for an extended period are subject to permanent damage or discoloration. Damage caused by exposing the spa to this abuse is not covered under warranty. We recommend that you always keep the spa full of water when it is exposed to direct sunlight and that you keep the Sundance premium insulating cover in place at all times when the spa is not in use. Read and carefully follow the requirements for your spa's support base found in Section 4.0 titled, "Choosing a Location" (page 9).

**Sundance constantly strives to offer the finest spas available, therefore modifications and enhancements may be made which affect the specifications, illustrations and/or instructions contained herein.**

## 2.0 FCC Notice



This equipment has been tested and found to comply with the limits for a Class B Digital Device, pursuant to Part 15 of the FCC Rules. These limits are designed to provide reasonable protection against harmful interference in a residential installation. This equipment generates, uses and can radiate radio frequency energy and, if not installed and used in accordance with the instructions, may cause harmful interference to radio communications. However, there is no guarantee that interference will not occur in a particular installation. If this equipment does cause harmful interference to radio or television reception, which can be determined by turning the equipment off and on, the user is encouraged to try to correct the interference by one or more of the following measures:

1. Rearrange or relocate the receiving antenna.
2. Increase the separation between the equipment and receiver
3. Connect the equipment into an outlet on a circuit different from the circuit connected.
4. Consult the dealer or an experienced radio/TV technician for help. Changes or modifications not expressly approved by the party responsible for FCC compliance could void the user's authority to operate this equipment.



### 3.0 Important Safety Instructions for all Spa Owners



#### READ AND FOLLOW ALL INSTRUCTIONS CAREFULLY!

This spa was manufactured to meet the standards and specifications outlined in the “Virginia Graeme Baker Pool and Spa Safety Act” (VGB Safety Act). When installing and using this spa, basic safety precautions should always be followed, including:

1.  **DANGER: RISK OF SEVERE INJURY OR DROWNING!**
  - Extreme caution must be exercised to prevent unauthorized access by children.
  - To avoid accidents, ensure that children do not use this spa unless supervised at all times. Adult supervision is a critical safety factor in preventing children from drowning.
  - Use the straps and clip tie downs to secure the spa cover when not in use. This will help discourage unsupervised children from entering the spa. Keep the spa cover secure in high-wind conditions.
  - There is no representation that the cover, clip tie-downs, or actual locks will prevent access to the spa.
  
2.  **DANGER: RISK OF SEVERE INJURY OR DROWNING!**
  - Keep hair, loose articles of clothing or hanging jewelry away from suction fittings, rotating jets or other moving components to avoid entrapment that could lead to drowning or severe injury.
  - Never use the spa unless all suction guards, filter, filter lid, or skimmer assembly are installed to prevent body and/or hair entrapment.
  - Never operate or use the spa if the filter, filter lid, or skimmer assembly are broken or any part of the skimmer assembly is missing. Please contact your dealer or nearest service center for service.
  - The suction fittings and suction covers in this spa are sized to match the specific water flow created by the pump(s). If it is necessary to replace the suction fittings, suction covers or pump(s), be sure that the flow rates are compatible and are in compliance with the VGB Safety Act.
  - Never replace a suction fitting or suction cover with one rated less than the flow rate marked on the original suction fitting. Using improper suction fittings or suction covers can create a body or hair suction entrapment hazard that may lead to drowning or severe injury.
  
3.  **DANGER: RISK OF SEVERE INJURY FROM ELECTRIC SHOCK OR DEATH FROM ELECTROCUTION!**
  - Install the spa at least 5 feet (1.5m), from all metal surfaces. As an alternative, a spa may be installed within 5 feet of metal surfaces if each metal surface is permanently connected (bonded) by a minimum No. 8 AWG (8.4 mm<sup>2</sup>) solid copper conductor attached to the wire connector on the grounding lug, inside the equipment compartment on the equipment box.



- A grounding wire connector is provided on this unit to connect a minimum No. 8 AWG (8.4 mm<sup>2</sup>) solid copper conductor between this unit and any metal equipment, metal enclosures of electrical equipment, metal water pipe, or conduit within 5 feet (1.5m) of the unit.
  - Never permit any electrical appliance, such as a light, telephone, radio, television, etc. within 5 feet (1.5m) of a spa unless such appliances are built-in by the manufacturer.
  - Never bring any electrical appliances into or near the spa.
  - Never operate any electrical appliances from inside the spa or when you are wet.
  - The electrical supply for this product must include a suitably rated switch or circuit breaker to open all ungrounded supply conductors to comply with section 422-20 of the National Electrical Code/USA, ANSI/NFPA 70. The disconnecting means must be readily accessible and visible to the spa occupant but installed at least 5 feet (1.5m), from the spa.
  - The electrical circuit supplied for the hot tub must include a suitable ground fault circuit interrupter (GFCI) as required by NEC Article 680-42.
4.  **WARNING: RISK OF SEVERE INJURY OR DEATH!**
- Extreme caution must be exercised to prevent diving or jumping into the spa or slipping and falling, which could result in unconsciousness, drowning, or serious injury. Remember that wet surfaces can be very slippery.
  - Never stand, walk or sit on the top railing of the spa.
5.  **WARNING: RISK OF HYPERTHERMIA (OVER-HEATING) CAUSING SEVERE INJURY, BURNS, WELTS OR DEATH!**
- Water temperature in excess of 104°F (40°C) may be injurious to your health.
  - Refer to Section 3.2 Hypertthermia for specific causes and symptoms of this condition.
  - The water in the spa should never exceed 104°F (40°C). Water temperatures between 100°F (38°C) and 104°F (40°C) are considered safe for a healthy adult.
  - Lower water temperatures are recommended for young children (children are especially sensitive to hot water) and when spa use may exceed 10 minutes.
  - The Consumer Products Safety Commission/USA has stated that the water temperature in a spa should not exceed 104°F (40°C).
  - Always test the spa water temperature before entering the spa. The user should measure the water temperature with an accurate thermometer since the tolerance of water temperature-regulating devices may vary as much as +/- 5°F (2°C).

6.  **WARNING: RISK OF SEVERE INJURY OR DEATH!**
- Since excessive water temperatures have a high potential for causing fetal damage during the early months of pregnancy, if pregnant or possibly pregnant, consult your physician before using a spa.
  - Pregnant or possibly pregnant women should limit spa water temperatures to 100°F (38°C).
  - Persons suffering from obesity or a medical history of heart disease, low or high blood pressure, circulatory system problems, diabetes, infectious diseases or immune deficiency syndromes should consult a physician before using a spa.
  - If you experience breathing difficulties in association with using or operating your spa, discontinue use and consult your physician.
  - Persons using medication should consult a physician before using a spa since some medication may induce drowsiness, while other medication may affect heart rate, blood pressure, and circulation.
  - Persons suffering from any condition requiring medical treatment, the elderly, or infants should consult with a physician before using a spa.
  - The use of alcohol, drugs, or medication before or during spa use may lead to unconsciousness with the possibility of drowning.
7.  **WARNING: RISK OF SEVERE INJURY OR DEATH!**
- Prolonged immersion in a spa may be injurious to your health.
  - Observe a reasonable time limit when using the spa. Exposures at higher temperatures can cause high body temperature (overheating). Symptoms may include dizziness, nausea, fainting, drowsiness, and reduced awareness. These effects could possibly result in drowning or serious injury.
  - Never use a spa immediately following strenuous exercise. Enter and exit the spa slowly. Wet surfaces can be slippery.
8.  **WARNING: TO DECREASE RISK OF INFECTION OR DISEASE!**
- To reduce the risk of contracting a waterborne illness (e.g. an infection, bacteria or virus) and/or respiratory ailments, maintain water chemistry within the parameters listed on the inside cover of this manual and consult with a licensed engineer regarding proper ventilation if installed indoors or in an enclosed area.
  - People with infectious diseases should not use a spa to avoid water contamination, which could result in spreading infections to others.
  - Always shower before and after using your spa. Maintain water chemistry in accordance with manufacturer's instructions. Failure to do so may result in contracting a waterborne illness (e.g. an infection, bacteria or virus).

9. **⚠ WARNING:** In addition to maintenance of filters and water chemistry, proper ventilation is recommended to reduce the risk of contracting a waterborne illness (e.g. an infection, bacteria or virus) and/or respiratory ailments that could be present in the air or water. Consult a licensed architect or building contractor to determine your specific needs if installing your hot tub indoors.
10. **CAUTION: TO DECREASE RISK OF PRODUCT DAMAGE.**
- Maintain water chemistry in accordance with manufacturer's instructions.
  - Proper chemical maintenance of spa water is necessary to maintain safe water and prevent possible damage to spa components.
11. **⚠ WARNING: RISK OF SEVERE INJURY OR DEATH!**  
The appliance is not intended for use by persons (including children) with reduced physical, sensory or mental capabilities, or lack of experience or knowledge, unless they have been given supervision or instruction concerning use of the appliance by a person responsible for their safety.
12. **NOTE:** This spa is not intended nor designed to be used in a commercial or public application. The spa buyer shall determine whether there are any code restrictions on the use or installation of this spa since local code requirements vary from one locality to another.

## Hot Tub Safety Literature

To ensure you have a safe and enjoyable hot tub experience, learn all you can about hot tub safety and emergency procedures. Especially useful are the brochures listed below:

- [Children Aren't Waterproof](#)
- [Pool and Spa Emergency Procedures For Infants and Children](#)
- [Layers of Protection](#)
- [The Sensible Way to Enjoy Your Spa or Hot Tub](#)

The Association of Pool and Spa Professionals publishes these brochures. To acquire a brochure:

- Ask your hot tub dealer (they may have copies)
- Go to <http://apsp.org>
- Conduct your own search on the internet
- Write to the following address:  
The Association of Pool and Spa Professionals  
2111 Eisenhower Avenue  
Alexandria VA 22314  
703.838.0083

### 3.1 Entrapment Risk



The Consumer Products Safety Commission/USA has reported that users of pools and spas have become entrapped (stuck) to drain and/or suction fittings causing death, drowning, or serious injury (see diagram below). This spa was manufactured to meet the standards and specifications outlined in the “Virginia Graeme Baker Pool and Spa Safety Act” (VGB Safety Act). Entrapment risk can be minimized if proper precautions are taken.



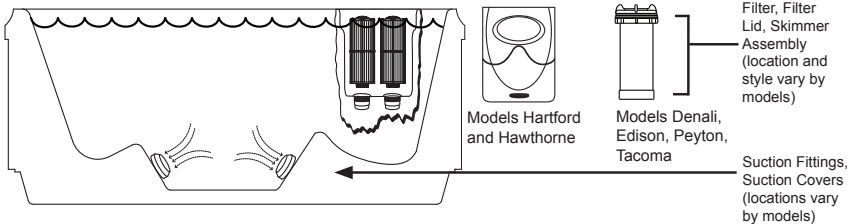

**DANGER: RISK OF PERSONAL INJURY OR DEATH!**  
 Never operate the spa if a suction fitting, suction cover, filter, filter lid or skimmer assembly are broken, damaged or missing.



**NOTE: Suction covers must be replaced every five years.**

1.  **DANGER: RISK OF SEVERE INJURY OR DROWNING!**  
**Hair entrapment:** May occur if hair is entangled, knotted or snagged in a drain suction or skimmer assembly. This has been reported in persons who when submerge themselves underwater, allowing hair to come close and/or within the reach of the suction fittings, suction covers or skimmer assembly.
  - Keep hair away from suction fittings, suction covers, filter, filter lid or skimmer assembly.
  - Children are at risk for hair entrapment if swimming under water.
  - Never allow children to play or get near the suction fittings, suction covers, filter, filter lid or skimmer assembly.
2.  **DANGER: RISK OF SEVERE INJURY OR DROWNING!**  
**Limb entrapment:** May occur when a limb becomes entrapped, inserted or sucked into a suction or outlet opening.
  - Always keep suction fittings, suction covers, filter, filter lid or skimmer assembly in place when operating to avoid limb entrapment.
  - Never allow children to play or get near the suction fittings, suction covers, filter, filter lid or skimmer assembly.

3.  **DANGER: RISK OF SEVERE INJURY OR DROWNING!**  
**Body entrapment:** May occur when part of the torso becomes entrapped, inserted or sucked into a suction or outlet opening.
- Never allow children to play or get near the suction fittings, suction covers, filter, filter lid or skimmer assembly.
4.  **DANGER: RISK OF SEVERE INJURY OR DROWNING!**  
**Evisceration (disembowelment) entrapment:** May occur when the buttocks becomes entrapped, inserted or sucked into a suction or outlet opening.
- Never sit on suction fittings, suction covers, filter, filter lid or skimmer assembly.
  - Never allow children to play or get near the suction fittings, suction covers, filter, filter lid or skimmer assembly.
5.  **DANGER: RISK OF SEVERE INJURY OR DROWNING!**  
**Mechanical entrapment:** May occur when jewelry, swimsuit, or hair accessories become entangled, knotted or snagged in a drain suction or skimmer assembly.
- Never allow your jewelry, swimsuit, or hair accessories to come close to the suction fittings, suction covers or skimmer assembly.
  - Never allow children to play or get near the suction fittings, suction covers, filter, filter lid or skimmer assembly.

### 3.2 Hyperthermia

Prolonged immersion in hot water may induce hyperthermia (overheating). The use of alcohol or drugs can greatly increase the risk of fatal hyperthermia in spas. A description of the causes, symptoms, and effects of hyperthermia are as follows:

Hyperthermia occurs when the internal temperature of the body reaches a level several degrees above the normal body temperature of 98.6°F (37°C). The symptoms of hyperthermia include drowsiness, lethargy (fatigue), and an increase in the internal temperature of the body (feeling of being too hot). The effects of hyperthermia include:

- Unawareness of impending hazard;
- Failure to perceive heat;
- Failure to recognize the need to exit spa;
- Physical inability to exit spa;
- Fetal damage in pregnant women; and
- Unconsciousness and danger of drowning.

A Warning Sign is provided in your warranty packet. Please install at a location near your spa, where it is visible to users of the spa. For additional or replacement Warning Signs please contact your local Sundance spas dealer and reference item number #6530-082.

### **3.3 Important CSA Safety Instructions (Canada only)**

When using this electrical equipment, basic safety precautions should always be followed, including the following:

- 1. READ AND FOLLOW ALL INSTRUCTIONS.**
- A green colored terminal or a terminal marked G, Gr, Ground, Grounding or the  symbol\* is located inside the supply terminal box or compartment. To reduce the risk of electric shock, this terminal must be connected to the grounding means provided in the electric supply service panel with a continuous copper wire equivalent in size to the circuit conductors that supply this equipment (\*IEC Publication 417, Symbol 5019).
- At least two lugs marked “Bonding Lugs” are provided on the external surface or on the inside of the supply terminal box/ compartment. To reduce the risk of electric shock, connect the local common bonding grid in the area of the spa to these terminals with an insulated or bare copper conductor not smaller than No. 6 AWG (10 mm<sup>2</sup>).
- All field-installed metal components such as rails, ladders, drains or other similar hardware within 10 feet (3m) of the spa shall be bonded to the equipment grounding buss with copper conductors not smaller than No. 6 AWG (10 mm<sup>2</sup>).
- 5. SAVE THESE INSTRUCTIONS.**

### **3.4 General Electrical Safety Instructions**

Your new Sundance® spa is equipped with a “state-of-the-art” equipment system. It contains the most advanced safety and self-protective equipment in the industry. Nonetheless, this spa must be installed properly to ensure dependable usage. Please contact your local Sundance dealer or local building department should you have any questions regarding your installation.

Proper grounding is extremely important. Sundance spas are equipped with a current collector system. A pressure wire connector is provided on the surface of the control box, located outside the equipment door (Figure B, page 16) to permit connection of a bonding wire between this point and any ground metal equipment, metal water pipe or conduit within 5 feet (1.5m) of the spa, or copper clad grounding rod buried

within 5 feet (1.5m) of the spa. Bonding wire must be at least No. 8 AWG (8.4 mm<sup>2</sup>) solid copper wire. This is a most important safety assurance feature.

Before installing your spa, check with your local building department to insure installation conforms to local building codes.

#### **120/240 Volt Denali And Tacoma Convertible Models**

A spa connected to a 120 VAC electrical service must be located close enough to a grounded, grounding-type electrical outlet so that the included 10 foot (3m) power cord can be plugged directly into it. **DO NOT USE AN EXTENSION CORD** as this could cause damage to the spa's equipment due to insufficient voltage. The power supplied to this spa must be a dedicated circuit with no other appliances or lights sharing the power provided by the circuit.

## **4.0 Choosing A Location**

**IMPORTANT:** Because of the combined weight of the spa, water and users, it is extremely important that the base upon which the spa rests be smooth, flat, level and capable of uniformly supporting this weight, without shifting or settling, for the entire time the spa is in place. If the spa is placed on a surface which does not meet these requirements, damage to the skirt and/or the spa shell may result. Damage caused by improper support is not covered under warranty. It is the responsibility of the spa owner to assure the integrity of the support over time. We recommend a poured, reinforced concrete slab with a minimum thickness of 4 inches (10 cm). Wood decking is also acceptable provided it is constructed so that it meets the requirements outlined above.



**WARNING:** For spas that are to rest on balconies, roofs or other platforms not specifically tied into main structural support, consult a professional Structural Engineer with experience in this type of application.

The spa must be installed in such a manner as to provide drainage away from it. Placing the spa in a depression without provisions for proper drainage could allow rain, overflow and other casual water to flood the equipment and create a wet condition in which it would sit in. For spas



which will be recessed into a floor or deck, install so as to permit access to the equipment, either from above or below, for servicing. Make certain that there are no obstructions which would prevent removal of all side cabinet panels and access to the jets components, especially on the side with the equipment bay.



**CAUTION:** If the spa is indoors or located in an enclosed area, proper ventilation should be discussed with an Engineer or authority competent enough to understand the necessary provisions needed to vent moist or heated air and air associated with chemical odors outdoors. **When the spa is in use considerable amounts of moisture will escape potentially causing mold and mildew.** This can cause health risk. Over time, this can damage certain surfaces, surroundings, and equipment.

#### 4.1 Outdoor Location

In selecting the ideal outdoor location for your spa, we suggest that you take into consideration the following:

- The proximity to changing area and shelter (especially in regions subject to cold weather).
- The pathway to and from your spa (this should be free of debris so that dirt and leaves are not easily tracked into the spa).
- The closeness to trees and shrubbery (remember that leaves and birds could create extra work in keeping the spa clean).
- A sheltered environment (less wind and weather exposure can result in lowered operation and maintenance costs).
- The overall enhancement of your environment. It is preferable not to place the spa under an unguttered roof overhang since run-off water will shorten the life expectancy of the spa cover.
- For spas that are to rest on balconies, roofs or other platforms not specifically tied into main structural support, consult a professional Structural Engineer with experience in this type of application.
- In the unlikely event that you should ever need to access or gain entry to any portion of the spa for servicing, it is highly recommended that you plan your outdoor installation to provide full access to the entire spa. Please take this into consideration when placing the spa in a deck or enclosed by a surrounding.
- Consider locating your spa away from any reflective surface or glass to prevent any damage to the synthetic skirt.
- Do not shim the spa. To ensure proper support the spa must sit flat on the intended foundation.



## 4.2 Indoor Location

For indoor installations many factors need to be considered before installing a spa indoors:



**WARNING:** In addition to maintenance of filters and water chemistry, proper ventilation is recommended to reduce the risk of contracting a waterborne illness (e.g. an infection, bacteria or virus) and/or respiratory ailments that could be present in the air or water. Consult a licensed architect or building contractor to determine your specific needs if installing your hot tub indoors.

- **PROPER FOUNDATION:** Consult a Structural Engineer when considering a foundation that will adequately support the spa the entire time it is in place. Proper support is critical especially if the spa is to rest on a second story or higher. For spas that are to rest on balconies, roofs or other platforms not specifically tied into the main structural support, you should consult a professional Structural Engineer with experience in this type of application.
- **PROPER DRAINAGE:** It is extremely important to have in place measures to sufficiently handle excessive water spillage. Be sure the flooring in which the spa rests on has adequate drainage and can handle draining of the entire contents of the spa. Be sure to make provisions for ceilings or any other structures that may be below the spas installation. Areas around your spa can become wet or moist so all flooring and subsequent furniture, walls and adjacent structures should be able to withstand or resist water and moisture.
- **PROPER VENTILATION:** Proper ventilation should be discussed with an Engineer or authority competent enough to understand the necessary provisions needed to vent moist or heated air and air associated with chemical odors outdoors. When the spa is in use considerable amounts of moisture will escape potentially causing mold and mildew, over time this can damage certain surfaces and or surroundings.
- **SUFFICIENT ACCESS:** In the unlikely event that you should ever need to access or gain entry to any portion of the spa for servicing, it is highly recommended that you plan your indoor installation to provide full access to the entire spa.
- **WARRANTY:** Damage caused by not following these guidelines or any improper installation not in accordance with local codes or authorities is not covered under the spas warranty. Please consult your local state or city building ordinances.
- **DO NOT SHIM THE SPA:** To ensure proper support the spa must sit flat on the intended foundation.

## 5.0 Power Requirements

Sundance® spas are designed to provide optimum performance and flexibility of use when connected to the maximum electrical service listed on pages 12-14. If you prefer, your dealer can perform a minor circuit board modification to allow your spa to accept an electrical service other than the factory setting.

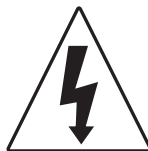

**Note:** Refer to pages 48-51 for circuit board configuration details or contact your authorized Sundance dealer.

### 5.1 North American 60 Hz Power Options

#### North American Denali/Tacoma 1-Pump Convertible Models (60 Hz)

	<u>120V/15A*</u>	<u>240V/30A*</u>	<u>240V/40A**</u>
Voltage:	120 VAC	240 VAC	240 VAC
# of Wires:	3 (15A GFCI Cord - US Models Only*)	4 (Hard Wired Only)	4 (Hard Wired Only)
Frequency:	60 Hz	60 Hz	60 Hz
Current Draw:	12A	21A	30A
Circuit Breaker:	15A, 1-Pole	30A, 2-Pole	40A, 2-Pole

**CAUTION (For 4-wire, 240 VAC Heater Operation):** Move the red wire on the main terminal strip (TB1) from position #1 to position #3. Make certain wires are connected exactly as shown in Figure D (page 17) before applying power. Failure to do so will result in damage to the circuit board and/or related components and void the manufacturer's warranty.

\* In the 15A/30A configuration, the heater **will not operate** at the same time as the high-speed jets pump. **The factory setting is 120V/15A.**

\*\* If the spa is to be operated on 40A service, remove the jumper JP1 #1-2 on the circuit board to allow the heater to operate at the same time as the high-speed jets pump (page 48).

### North American Edison/Hartford/Hawthorne/Peyton 2-Pump Models (60 Hz)

	<u>240V/40A*</u>	<u>240V/50A**</u>	<u>240V/60A***</u>
Voltage:	240 VAC	240 VAC	240 VAC
# of Wires:	3	3	3
Frequency:	60 Hz	60 Hz	60 Hz
Current Draw:	26A	36A	45A
Circuit Breaker:	40A, 2-Pole	50A, 2-Pole	60A, 2-Pole

\* In 40A configuration, the heater **will not operate** while either jets pump is running in high speed. **Note: pump 2 runs only in high speed.**

\*\* In 50A configuration, the heater **will not operate** while both jets pumps are running in high speed. **Note: pump 2 runs only in high speed. This is the factory setting.**

\*\*\* In 60A configuration, the heater **will operate** while both jets pumps are running in high speed. **Note: pump 2 runs only in high speed.**

## 5.2 Export 50 Hz Power Options

### Export Denali/Tacoma 1-Pump Models (50 Hz)

	<u>230V/20A*</u>	<u>230V/30A**</u>
Voltage:	230 VAC	230 VAC
# of Wires:	3	3
Frequency:	50 Hz	50 Hz
Current Draw:	15A	21A
Circuit Breaker:	20A	30A

\* In the 20A configuration, the heater **will not operate** while the jets pump is running in high speed. **This is the factory setting.**

\*\* In the 30A configuration, the heater **will operate** while the jets pump is running in high speed.

## Export Edison/Hartford/Hawthorne/Peyton 2-Pump Models (50 Hz)

	<u>230V/20A*</u>	<u>230V/30A**</u>	<u>230V/40A***</u>
Voltage:	230 VAC	230 VAC	230 VAC
# of Wires:	3	3	3
Frequency:	50 Hz	50 Hz	50 Hz
Current Draw:	15A	23A	29A
Circuit Breaker:	20A	30A	40A

- \* In the 20A configuration, the heater **will not operate** while either jets pump is running in high speed. **This is the factory setting.**
- \*\* In the 30A configuration, the heater **will not operate** while both jets pumps are running in high speed.
- \*\*\* In the 40A configuration, the heater **will operate** while both jets pumps are running in high speed.

## 6.0 Electrical Wiring Instructions

**IMPORTANT NOTICE:** The electrical wiring of this spa must meet the requirements of the National Electrical Code/ USA (NEC) and any applicable state or local codes. The electrical circuit must be installed by a qualified electrician and approved by a local building/electrical inspection authority.

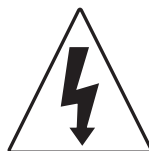

### 1. Convertible 120/240V Denali/Tacoma Models Only:

-  **DANGER: TO DECREASE THE RISK OF SHOCK, PRODUCT DAMAGE OR ELECTRICAL FIRE.**  
120V "Plug-in" Operation: This spa must operate on the supplied 10 feet (3m) 120V GFCI cord at its original length or must be hard-wired for longer runs. **NEVER USE AN EXTENSION CORD FOR ANY REASON!**
- Convertible 120/240V Heater Operation: The included 120V GFCI cord must be discarded for 240V heater operation. This spa must be hard-wired. Supplying power to either configuration above which is not in accordance with these instructions will void both the independent testing agency listing and the manufacturer's warranty.

2. **Dedicated 240V Edison®, Hartford, Hawthorne Peyton Models:**  
This spa must be permanently connected (hard-wired) to the power supply. No plug-in connections or extension cords are to be used in conjunction with the operation of this spa. Supplying power to the spa which is not in accordance with these instructions will void both the independent testing agency listing and the manufacturer's warranty.
3. The power supplied to this spa must be a dedicated circuit with no other appliances or lights sharing the power provided by the circuit.
4. To determine the current, voltage and wire size required, refer to Section 5.0 "Power Requirements" (pages 12-14).
  - Wire size must be appropriate per NEC and/or local codes.
  - We recommend type THHN wire.
  - All wiring must be copper to ensure proper connections. **Do not use aluminum wire.**
  - When using wire larger than #6 (10 mm<sup>2</sup>), add a junction box near the spa and reduce to short lengths of #6 (10 mm<sup>2</sup>) wire to connect to the spa.
5. The electrical supply for this product must include a suitably rated switch or circuit breaker to open all ungrounded supply conductors to comply with Section 422-20 of the National Electrical Code/USA, ANSI/NFPA 70. The disconnecting means must be readily accessible to the spa's occupant but installed at least 5 feet (1.5m) from spa water.
6. The electrical circuit supplied for the spa must include a suitable ground fault circuit interrupter (GFCI) as required by NEC Article 680-42.
7. To gain access to the spa's power terminal block, remove the screws securing the cabinet panel on the side of the spa under the control panel. Then remove the four control box door screws and door (Figures A-B, page 16).
8. Select the power supply inlet you want to use (Figure A). Feed power cable to control box, then install it through the large opening provided in the bottom side of the box.
9. Connect wires, color to color, on terminal blocks TB1 and TB3 (Figures C-F, page 17). **TIGHTEN SECURELY!** All wires must be hooked up securely or damage could result.

10. Install control box door and screws and reinstall the cabinet side panels.

**Figure A**  
**Equipment Area**

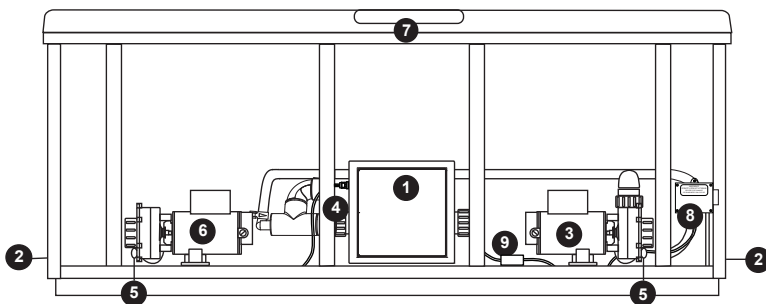

**Note:** Equipment location (such as pumps, CLEARRAY® system, drain, heater etc.) varies by model.

- |                          |   |
|--------------------------|---|
| 1. Control Box           | 6. 1-Speed Pump                                     |
| 2. Power Supply Inlet(s) | 7. Control Panel                                    |
| 3. 2-Speed Pump          | 8. CLEARRAY (Ultraviolet) Water Purification System |
| 4. Heater                | 9. Electronic Ballast (For the CLEARRAY System)     |
| 5. Pump Drain Plugs      |   |

**Figure B**  
**Control Box**

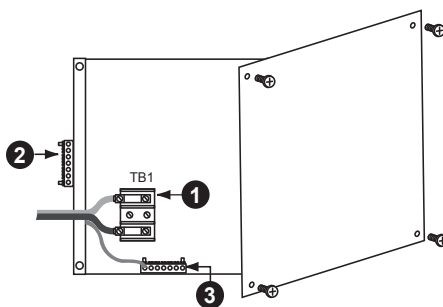

1. Terminal Block
2. Bonding Lug
3. Grounding Terminal

Figure C

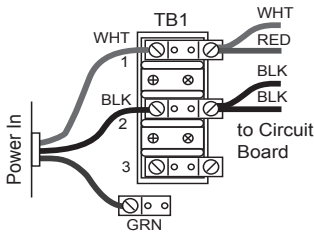

North American Denali/Tacoma Convertible Models: 120 VAC, 3-Wire Connection (60 Hz)

Figure D

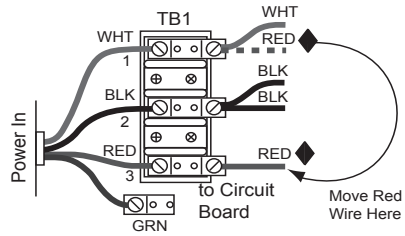

North American Denali/Tacoma Convertible Models: 240 VAC, 4-Wire Connection (60 Hz)

◆ **CAUTION (For 4-wire 240 VAC Heater Operation):** Move the red wire on the main terminal strip (TB1) from position #1 to position #3. Make certain wires are connected exactly as shown in Figure D before applying power. Failure to do so will result in damage to the circuit board and/or related components and void the manufacturer's warranty.

Figure E

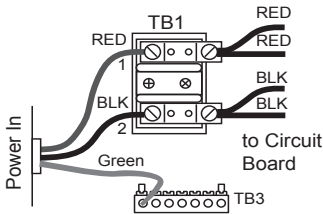

North American Models :  
240 VAC, 3-Wire Connection (60 Hz)

Figure F

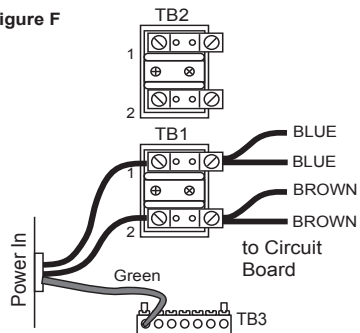

All Export Models:  
230 VAC, 3-Wire (50 Hz)

## 7.0 Spa Fill Up Procedure

For best results, read each step in its entirety before proceeding with that step.

### 1. Prepare The Spa For Filling

- Clear all debris from the spa. (Although the spa shell has been polished at the factory, you may want to treat it with a specially formulated spa cleaner). Consult your authorized Sundance dealer for additional information prior to filling spa.
- Remove filter/skimmer lid (pages 24 and 25), then remove filter cartridge as outlined in Section 11.1 (page 34).

### 2. Fill Spa

- Place the end of your garden hose into the empty filter bucket.

**CAUTION: TO DECREASE BUILD UP ON COMPONENTS AND MINIMIZE ACRYLIC DAMAGE.**

Never fill with water from a water softener. If your water is extremely "hard," it is preferable to fill half-way with hard water and the rest of the way with softened water. Water that is too soft can be corrosive to metal components.

-  **WARNING: TO DECREASE RISK OF INFECTION OR DISEASE.**

Fill hot tub with clean tap water from garden hose, to reduce risk of contracting a waterborne illness (e.g. an infection, bacteria or virus) and/or respiratory ailments. Fill until water covers all jets but does not touch the bottom of the lowest headrest. (DO NOT OVERFILL!)

**IMPORTANT:** Always fill your spa through the filter bucket after draining. Failure to do so may cause air to be trapped in either pump, preventing the pump from circulating water. Remove the hose and replace the filter cartridge. Note: DO NOT overtighten filter cartridge, finger tight only!

### 3. Turn On Power

Turn on power to spa at the home's circuit breaker to start boot up sequence (Section 9.0, page 26). The heater and filter pump will automatically activate after several seconds. If the control panel LED flashes water temperature and "COL" or "ICE" this is normal, refer to page 45 for additional information.

**Note:** "COL" and "ICE" will only appear when the spa is in Economy mode.



#### 4. **Activate Jets Pumps**

Turn on jets pump(s) to ensure proper mixing when adding start-up chemicals in step 5.

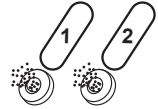

#### 5. **Add Start-Up Chemicals**

Add the spa water chemicals as recommended by your authorized Sundance dealer. See Section titled “Water Quality Maintenance” (page 39) for general guidance.



#### **WARNING: RISK OF POISONING OR DEATH.**

Never leave chemicals opened and accessible to anyone. Use chemicals according to the vendors instructions. Always store chemicals in a safe and/or locked location. Keep away from and out of reach of children.

#### 6. **Establish A Stable Sanitizer Reading**



Establish a stable sanitizer reading no less than 1.0 ppm chlorine or 2.0 ppm bromine. To ensure healthy water conditions, always maintain a constant sanitizer reading within the levels recommended on the inside cover of this manual. If sanitizer levels cannot be stabilized, perform the decontamination procedure steps 9-15 on the following page.

**Note:** The “decontamination procedure” steps 9-15 should also be used after the spa has been “Winterized” (Section 11.7, page 38) or has been sitting without power for an extended period.

#### 7. **Set Spa To Heat**

To warm spa water to a comfortable temperature, follow these steps:



- The LED display on the control panel displays the actual temperature of the spa water. Press either the **COOLER** (  ) or **WARMER** (  ) button once to display the “set” temperature for 5 seconds. If you want the water to heat to a different temperature, simply press **COOLER** or **WARMER** within 5 seconds. The set temperature increases or decreases by one degree each time one of these buttons is pressed.
- The heater will turn off when the temperature corresponding to the thermostat setting is achieved.

**Important Heater Details:**

- The maximum temperature for which the spa can be set is 104°F (40°C) and the minimum is 65°F (18°C).
- For North American (60 Hz) 2-pump spas powered by a 40 amp service, jets pump #1 must be set to low speed and jets pump #2 must be turned off to operate the heater.
- For Export (50 Hz) 2-pump spas powered by a 20 amp service, jet pump #1 must be set to low speed and jets pump #2 must be turned off to operate the heater.
- Setting the thermostat at maximum will not accelerate the heating process. This will only result in a higher ultimate temperature.
- The heater operates until the water reaches the programmed “set temperature,” then turns off. The heater will reactivate after the water cools to approximately 1.5° below the “set temperature.”

**8. Place Cover On Spa**

- Keeping the insulating cover in place anytime the spa is not in use will reduce the time required for heating, thereby minimizing operating costs.
- The time required for initial heat-up will vary depending on the starting water temperature.

**DANGER: RISK OF PERSONAL INJURY.**

Check water temperature carefully before entering hot tub! Excessive water temperature can cause burns, welts and body temperature to rise, hyperthermia (over-heating).

**Decontamination Procedure (Steps 9-15)**

Steps 9-15 below are only required when sanitizer levels are unstable after performing steps 1-6 above. Disregard steps 9-15 below if sanitizer levels remain stable within the levels recommended on the inside cover of this manual.

9. Add 2.5 ounces (71 g) of sodium dichlor for every 100 gallons (378 Liters) of water. Refer to the table below for approximate water fill volume by model.

**CAUTION: RISK OF PERSONAL INJURY OR SPA DAMAGE!**

Never add chlorine tablets (trichlor) or acid to your hot tub for any reason! These chemicals may damage components within your hot tub, burn or irritate your skin, create a rash, and void the manufacturer warranty for your spa.

**Water Volume by Model**

Model	Average Fill Volume*	Sodium Dichlor
Denali .....	240 Gal ( 908 L) .....	6.0 oz.
Tacoma .....	145 Gal ( 549 L) .....	4.0 oz.
Hartford .....	390 Gal (1,476 L) .....	10.0 oz.
Hawthorne .....	443 Gal (1,677 L) .....	10.5 oz.
Edison .....	350 Gal (1,325 L) .....	9.0 oz.
Peyton .....	340 Gal (1,287 L) .....	8.5 oz.

\*Use average fill volume for chemical maintenance

10. Leave spa cover open during this step to allow excessive chemical vapors to exit spa, protecting plastic knobs and pillows on Edison, Hartford, Hawthorne, Peyton and Tacoma models from chemical attack. If spa is indoors, open doors and windows for proper ventilation. Turn on all spa jets pumps for one hour, open all air controls. On Hartford and Hawthorne (Figure A) and Denali (Figure B) models, place the Massage Selector or Diverter Jet in their center “combo” position as shown (right).

Massage Selector

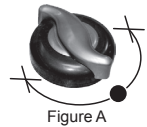

Figure A



Figure B



Set all air controls to their full open counterclockwise position

**Note:** You will need to press the jets pump button(s) every 20 minutes since these functions have an automatic 20 minute time-out function that turns them off.



**WARNING: BECAUSE OF THE RISK OF INHALING CHEMICAL VAPORS.**

- To decrease the risk of injury, drowning or entrapment, never leave your hot tub unattended for any reason while the cover is open and accessible, especially to small children and animals!
- Precautions should be taken to minimize your exposure to chemical vapors (that could cause lung, brain, or skin damage).

11. Turn off power to the spa at the circuit breaker, then drain spa as outlined in Section 11.2 (page 35).
12. Refill spa with clean tap water from garden hose until water covers all jets. (DO NOT OVERFILL!)

**CAUTION: TO DECREASE BUILD UP ON COMPONENTS AND MINIMIZE ACRYLIC DAMAGE.**

Never fill with water from a water softener. If your water is extremely “hard”, it is preferable to fill half-way with hard water and the rest of the way with softened water. Water that is too soft can be corrosive to metal components.

13. Consult your authorized Sundance dealer for chemical recommendations, then add chemicals to spa water to achieve a constant sanitizer reading within the levels recommended on the inside cover of this manual.
14. Turn on jets pump(s) when adding chemicals to ensure proper mixing and leave your spa cover open until the sanitizer level becomes stable to protect pillows and plastic knobs from chemical attack. Refer to the inside cover of the manual.



**WARNING: RISK OF PERSONAL INJURY.**

- To decrease the risk of injury, entrapment or drowning, never leave your hot tub unattended for any reason, especially if while the cover is open and accessible to small children and animals!
- To decrease the risk of contracting a waterborne illness (e.g. an infection, bacteria or virus) and/or respiratory ailments, maintain water chemistry within 6 step parameters. If you or other bathers experience such a condition, discontinue use and seek immediate medical attention.

15. Establish a sanitizer reading no less than 1.0 ppm free chlorine or 2.0 ppm bromine, then allow the hot tub to set undisturbed for 8 hours. Retest water after 8 hours to determine if sanitizer levels are stable. If sanitizer levels are stable, your spa is ready for use. To ensure healthy water conditions, always maintain a constant sanitizer reading within the levels recommended on the inside cover of this manual. If sanitizer levels are not stable at this time, it will be necessary to repeat this procedure in its entirety (steps 1-15) until stable sanitizer readings are achieved.

**IMPORTANT:** If the CLEARRAY® water purification system is removed from the hot tub or is not operating effectively follow the “without CLEARRAY®” water chemistry parameters as defined by the Association of Pool and Spa Professionals.

16. After adequate sanitizer levels are achieved, close all spa air controls to maximize heat retention when spa is not in use.

## 8.0 Control Functions

### 8.1 Control Panel

- A. **LED Display:** Can display current water temperature (default display), water temperature set point, selected filtration/heating mode, and error messages.

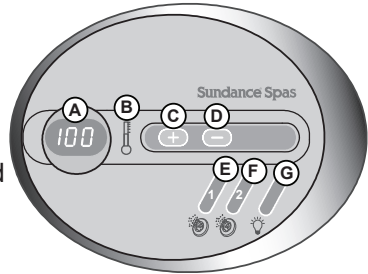

2 Pump Panel Shown

- B. **Heat Indicator:** Lit when heater is on.
- C. **Warmer (  $\oplus$  ) Button:** Increases water temperature set point.
- D. **Cooler (  $\ominus$  ) Button:** Decreases water temperature set point.
- E. **Jets 1 Button:** Turns jets pump #1 on and off. Press once for low speed; press a second time for high speed; press a third time to turn pump off.
- F. **Jets 2 Button (if equipped):** Turns jets pump #2 on and off. Press once for high speed; press a second time to turn pump off.
- G. **Light Button:**
- Denali and Tacoma Models: Turns underwater light on in random mode or in one of six solid colors. Refer to Section 9.3 (page 27) for details.
  - Edison and Peyton Models: Turns accent lights on in one of three random modes or one of seven solid colors. Refer to Section 9.4 (page 28) for details.
  - Hartford and Hawthorne Models: Turns underwater light and accent lights on in one of three random modes or one of seven solid colors. Refer to Section 9.4 (page 28) for details.

### Operation Details

- Temperature Adjustment: 65 to 104°F (18 to 40°C). Factory default setting is 100°F (38°C).
- All lighting systems run for 1 hour then shut off.
- Jets 1/Jets 2 Button Operation: Jets run for 20 minutes after activated, then turn off automatically to conserve energy. Simply press either jets button to continue operation for an additional 20 minutes.

## 8.2 General Spa Features And Controls

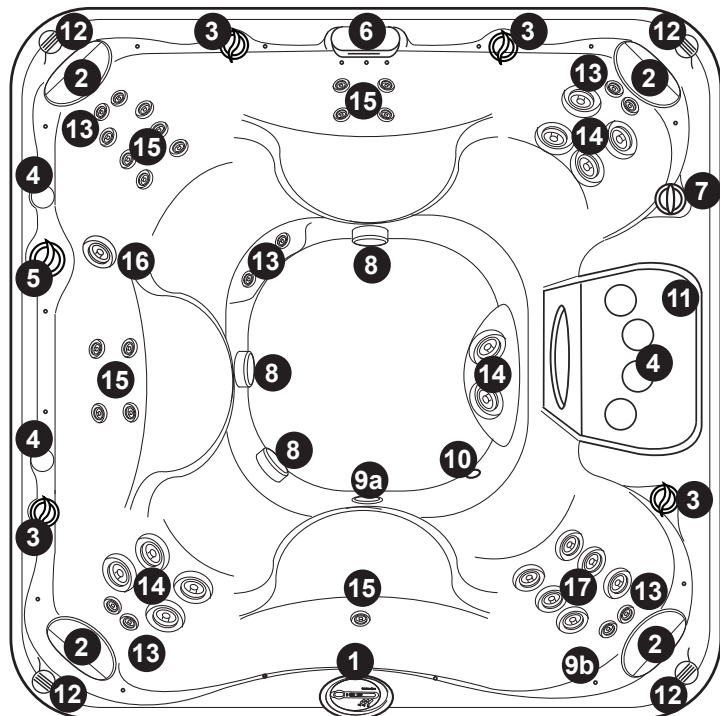

**12** ↑ Hartford model illustrated - Jet locations and features will vary by model. Specifications subject to change without notice.

- |   |   |
|---|---|
| <ol style="list-style-type: none"> <li>1. Control Panel</li> <li>2. Headrest Pillows (4 ea.)</li> <li>3. Air Controls (4 ea.)</li> <li>4. Cup Holders (6 ea.)</li> <li>5. Massage Selector (1 ea.)</li> <li>6. Waterfall</li> <li>7. Waterfall control valve (1 ea.)</li> <li>8. Suction Fittings</li> <li>9. Lighting System Options:           <ul style="list-style-type: none"> <li>• LED lighting system includes LED footwell light (9a)</li> <li>• Multiple LED accents lights (9b-qty 22).</li> </ul> </li> </ol> | <ol style="list-style-type: none"> <li>10. Gravity Drain: Fitting functions as floor gravity drain, heater return and CLEARRAY purification system return.</li> <li>11. Filter lid with four-cup holders and two underlying filter cartridges.</li> <li>12. Optional BLUEWAVE™ Spa Stereo System (1 ea.) located in front spa skirt and speakers (4 ea.)</li> <li>13. DX Jets (10 ea.)</li> <li>14. DVX Jets (10 ea.)</li> <li>15. DL Jets (15 ea.)</li> <li>16. DST Jet (1 ea.)</li> <li>17. DXL Jets (6 ea.)</li> </ol> |
|---|---|

### 8.3 General Spa Features And Controls (Edison® and Peyton Models)

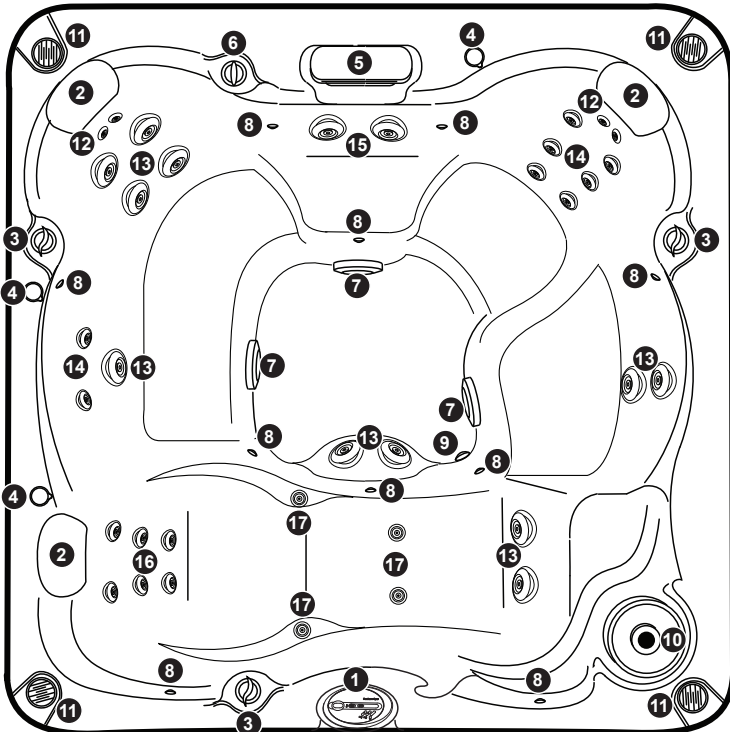

11 ↗ Peyton model illustrated - Jet locations and features may vary. Specifications subject to change without notice.

- |  |  |
|--|--|
| 1. Control Panel   | 10. Filter skimmer with one underlying filter cartridge (Filter needs periodic cleaning)         |
| 2. Headrest Pillows (3 ea.)  | 11. Optional BLUEWAVE™ Spa Stereo System (1 ea.) located in front spa skirt and speakers (4 ea.) |
| 3. Air Controls (3 ea.)  | 12. DX Jets (4 ea.)  |
| 4. Cup Holders (3 ea.)   | 13. DVX Jets (11 ea.)  |
| 5. Waterfall   | 14. DL Jets (8 ea.)  |
| 6. Waterfall control valve (1 ea.)   | 15. DXT Jets (2 ea.)   |
| 7. Suction Fittings  | 16. DXL Jets (6 ea.)   |
| 8. Multiple LED accents lights (10 ea.)  | 17. DV Jets (4 ea.)  |
| 9. Gravity Drain: Fitting functions as floor gravity drain, heater return and CLEARRAY purification system return. |  |

## 9.0 Operating Instructions

The spa control system has automatic functions that operate upon start-up and normal operation to protect the system. Upon power up, the readout displays the following information:

1. Control panel displays current software release, then;
2. Control panel displays “888” and all indicator LEDs are lit, permitting visual inspection of all display segments and indicator lights for proper operation.
3. After the initial start-up sequence ends, the actual water temperature is displayed. If water temperature at this time is less than the factory default temperature setting of 100°F (38°C) and the spa is set to either of the standard filtration/heating modes (page 31), the heater will turn on and run until the water temperature rises to the factory setting, then turn off.

**Note:** It is common for the heater to turn on after the spa is first filled because tap water is often very cold.

### 9.1 Setting Water Temperature

The spa’s thermostat provides optimum control of water temperature. The temperature setpoint (set temperature) can be adjusted from 65°F to 104°F (18°C to 40°C). To raise the set temperature, press the **WARMER** ( **+** ) button. To lower the set temperature, press the **COOLER** ( **-** ) button. The first press of either button displays the set temperature. To access the overtemp feature that allows the spa to reach 106°F (41°C) follow the steps below (Figure 1).

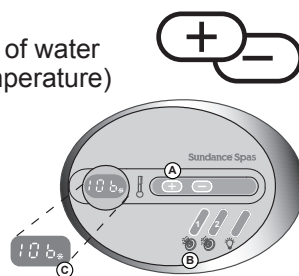



Figure 1



**WARNING: RISK OF HYPERTHERMIA (OVER-HEATING)  
CAUSING SEVERE INJURY, BURNS, WELTS OR DEATH!**

Water temperature in excess of 104°F (40°C) may be injurious to your health.

- A. Press and hold the **WARMER** ( **+** ) button then;
- B. Press and hold the **JETS 1** (  ) button at the same time for 2 seconds. You will see the temperature rise to 106°F (41°C) on the LED display. To lower the temperature, press the **COOLER** ( **-** ) button.
- C. When the overtemp feature has been activated, the decimal point after the last digit will flash on and off every second as an indicator for being in the overtemp mode.

**Note:** Once the temperature goes below 104°F (40°C) and you would like to raise the temperature to 106°F (41°C) again, you will have to repeat the steps above.



## 9.2 Activate Pumps

The **JETS 1** button activates the jets pump 1. The first press activates in low speed, the second press activates high speed, and the third press shuts the pump off. The **JETS 2** button (if equipped) activates jets pump 2 which only operates in high speed. When manually activated, both pumps automatically turn off in 20 minutes.



## 9.3 SunGlow™ Light Operation (Denali and Tacoma Models)

The spa light offers 6 constant color variations and a unique random mode for enhanced spa enjoyment. Press the Light button once to turn the spa light on in Random mode, then repeatedly press the button to turn the light off or to select one of 6 constant colors as illustrated below.

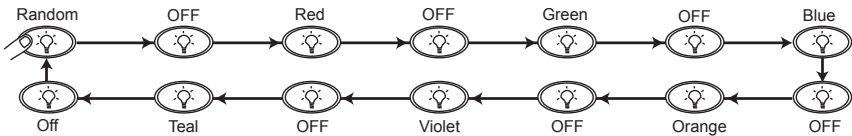

You must press the LIGHT button within 5 seconds between each “off” or “color” selection to prevent it from resetting. Pressing the button after 5 seconds restarts the sequence in Random mode. This mode automatically changes the light color every 8 to 20 seconds.

**Note:** Any time the spa light is manually turned on, it will automatically turn off after approximately 1 hour. If you desire more light at this time, simply turn the light back on.

### 9.4 Multi-Colored LED Light System Operation (Edison®, Hartford, Hawthorne, and Peyton Models)

The multi-colored LED spa light offers seven constant color variations and three unique random modes for enhanced spa enjoyment. Press the light button once to activate the light modes, then continue pressing the button to either turn the light off or to select random fade, one of seven constant colors, random solid color mode or strobe mode as illustrated. **Note:** When the light is off and turned on, it will turn on to the next color in the sequence from the last color used.

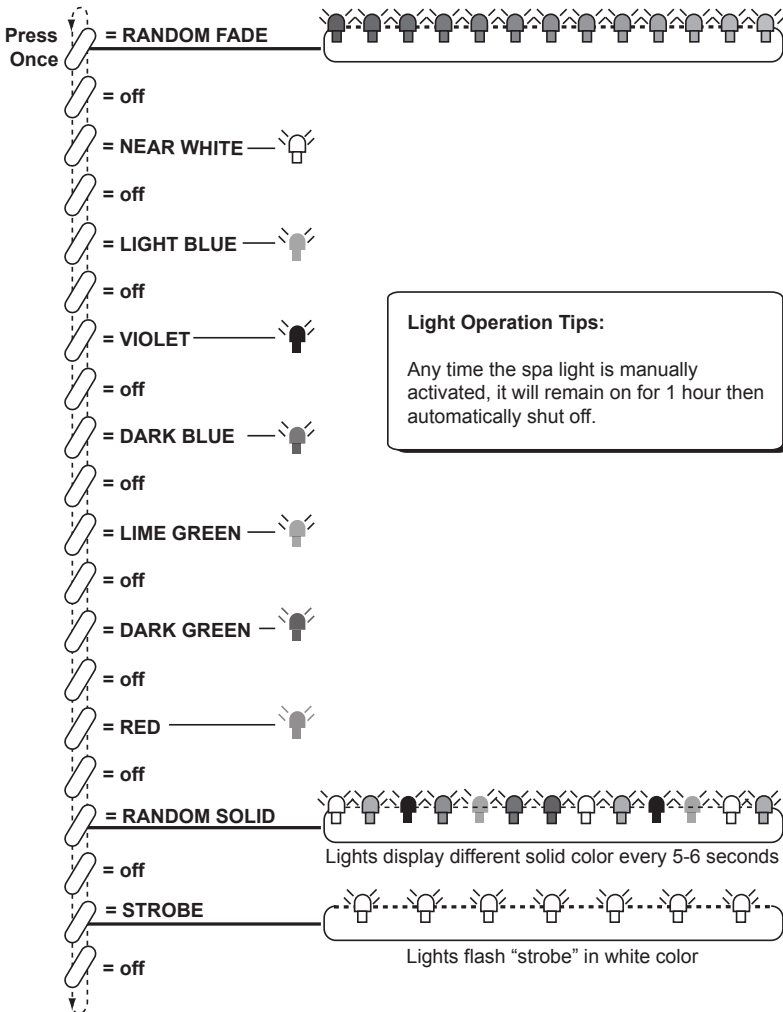

**Light Operation Tips:**

Any time the spa light is manually activated, it will remain on for 1 hour then automatically shut off.

### 9.5 Adjusting Individual Jet Flow

The water flow through certain jets in your spa can be adjusted or turned off by rotating the outside jet ring. Other jets also offer an adjustable center nozzle that allows you to change the water discharge angle. Simply tilt the center nozzle in these jets to the desired angle to customize your personal massage.

**Note:** Always keep at least 6 adjustable jets open at all times to ensure proper filtration characteristics within spa.



DST Jet



DV Jet

### 9.6 Selecting Desired Massage Action

All models (except Edison, Peyton and Tacoma) incorporate a massage selector valve or Diverter Jet that allows you to customize the massage and performance by diverting water between various jet systems within the spa. Simply turn valve to positions A, B or C to divert water pressure to various jet groups.

**Note:** The valve is intended to operate in positions A (Combo), B, or C for optimum performance. It is considered normal for sound levels within the valve to increase between these positions due to the large amounts of water flowing through it. For optimum filtration benefits, always leave this valve in position A when the spa is covered and select positions B or C for maximum jet performance during spa use.

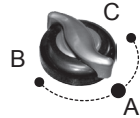

Hartford and Hawthorne models

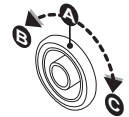

Denali model

### 9.7 Air Controls

Certain jet systems have their own air control. Each control introduces air into the water lines that supply that specific jet group. Simply turn the air control selection to open or close. To minimize heat loss, all air controls should be closed when the spa is not in use.



Edison, Hartford, and Hawthorne models



Denali model

### 9.8 Optional BLUEWAVE™ Spa Stereo System

Models equipped with the optional audio system offer enhanced spa enjoyment. These models include a high-quality FM/iPod®/USB/Bluetooth stereo receiver with four high-quality marine speakers for unsurpassed sound quality and long-life.

**Note:** The DRM (Digital Rights Management) Files cannot be played on this deck. Personal files (MP3, WMA, iTunes or AAC) can be played as long as they are not DRM encrypted.

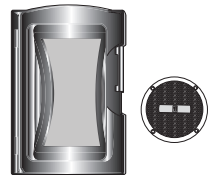

## 10.0 Automatic Filtration Cycles

The control system activates a programmable “Standard” or “Economy” filtration cycle to remove debris from your spa. These cycles use the low speed pump, skimmer basket, and filter cartridge quickly clear “skim” the water of debris and minimize their “bathtub ring” affect. Apart from their filtration benefit, each mode also effects the operation of your spa’s heater.

**Note:** With two pump models, an automatic five minute “blow-out” function also activates pump 2 for a period of five minutes to flush all lines. Then, after five minutes, pump 2 turns off and pump 1 continues to operate for the duration of the cycle. This function only occurs during the first filtration/heating cycle each day.

### 10.1 Standard Filtration/Heating Modes (F1-F3)

Standard filtration/heating modes (F1-F3) are typically selected by customers in cold climates where heat up times are extended due to lower ambient temperatures. In either of these modes, the set temperature regulates the water temperature. The low-speed jets pump 1 and heater turn on as needed. After the programmed set temperature is reached, the heater and low speed pump turn off; only to turn back on during a heat call and/or during the next programmed filtration/heating cycle.

### 10.2 Economy Filtration/Heating Modes (F4-F6)



Economy filtration/heating modes are typically selected by customers in warm climates where heat up times are minimized due to higher ambient temperatures. In these modes, the water temperature is regulated by the set temperature only during a programmed filtration/heating cycle. The heater will turn on only when there is a heat call during a programmed filtration/heating cycle.



**Note:** These modes consume less energy than standard modes F1-F3 outlined above.

### 10.3 Lock Modes (L1-L3)

These modes are designed for use during spa service or to prevent unauthorized use.

### 10.4 Selecting The Filtration/Heating Mode

Press and hold both control panel **WARMER** (  ) and **COOLER** (  ) buttons at the same time, then release.

Then press either **WARMER** (  ) or **COOLER** (  ) button to select filtration/heating mode F1-F6 or lock modes L1-L3 on the following pages.



## 10.5 Filtration Modes

During the filtration/heating cycle the Jets pump 1 low speed will activate. To set a time for the first filtration/heating cycle, simply turn power on to the spa two minutes prior to the desired time. Example: If you desire your first filtration/heating cycle to begin at 10:00 AM turn off power to the spa and turn it back on again at 9:58 AM. You can also press the Warmer, Cooler and Jets Pump 1 buttons simultaneously for 2 seconds to restart the spa.

**Note:** Start time is approximate and may vary slightly from day to day.

### Standard Filtration/Heating Modes (F1-F3)

- F1** 4 hours of filtration/heating per day (one 2-hour cycle every 12 hours).
- F2** 6 hours of filtration/heating per day (one 2-hour cycle every 8 hours).
- F3** 8 hours of filtration/heating per day (one 2-hour cycle every 6 hours).



### Economy Filtration/Heating Modes (F4-F6)

- F4** 4 hours of filtration/heating per day (one 2-hour cycle every 12 hours).
- F5** 6 hours of filtration/heating per day (one 2-hour cycle every 8 hours).
- F6** 8 hours of filtration/heating per day (one 2-hour cycle every 6 hours).



### Lock Modes (L1-L3)

(When in a lock mode the display will flash between the temperature and the Lock mode number)

- L1** Lock Out (disables all spa functions to permit filter cleaning).

**Note:** The spa should not be left in this lock mode for an extended period of time. Especially in colder climate or when freezing conditions exist.





- L2** Lock Mode (disables the jets and light buttons to prevent unauthorized use of spa). Filtration/heating cycle will continue to operate as programmed in this mode. The temperature display flashes when this function is enable. Example: the "F3" filtration/heating cycle was enabled prior to choosing lock mode. The spa continues to perform the "F3" cycle until lock mode is canceled, allowing another cycle to be selected.

**L3\*** Lock Mode (disables the temperature up and down buttons to prevent unauthorized temperature adjustments). Filtration/heating cycle will continue to operate as programmed in this mode. The jets and lights buttons will still continue to operate as normal. The temperature display flashes when this function is enabled. \*Due to a difference in software this feature is not available for all models.

**Note:** To exit a Lock Mode you will need to re-enter the filtration/heating modes and select a cycle from F1-F6.

## 10.6 Programming the CLEARARRAY (Ultraviolet) Water Purification System

### A. Programming the CLEARARRAY System (U) or Corona Discharge Ozone (O3)

Press and hold the **Jets pump 1** (  ) and **Cooler** (  ) button at the same time for 3 seconds to enter the sanitizing system program. The screen will display one of the two menus below:

#### CLEARARRAY menu

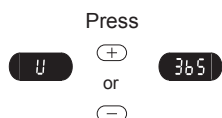

#### O3 menu

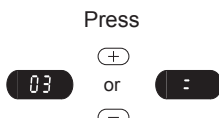

1. If the LED screen is displaying “U” then pressing the Jets pump 1 will change the sanitizing system from “U” to “O3” and exit the programming menu. If the LED screen is displaying “O3” then pressing the Jets pump 1 will change the sanitizing system from “O3” to “U” and exit the programming menu.

**Note:** For the O3 option the “=” disables the duration countdown timer.

2. If you do not wish to change the option do not press any buttons and after 10 seconds the display will return to the main menu.

**Note:** If the CLEARARRAY System has been selected, when the time allotted has expired (365 days) the display screen will flash between the water temperature and “blb.” At this time the UV bulb must be replaced, the quartz tube must be cleaned and the duration countdown timer needs to be reset.







## B. Resetting the duration countdown timer (CLEARRAY System only)

Once the duration countdown timer for the CLEARRAY System has reached zero, you will need to reset it, replace the UV bulb and clean the quartz tube.

To reset the duration countdown timer:



1. Press and hold the **Jets pump 1** (  ) and **Cooler** (  ) button **at the same time** for 3 seconds.
2. Press the **Warmer** (  ) button until the display shows "0."
3. If the timer has reached "0," pressing the **Jets pump 1** (  ) button will reset it. **If the timer is not at "0" pressing the Jets pump 1 button will not reset it.**

**Note:** If the spa power is interrupted, the duration countdown timer is not affected. The number of days remaining is stored in the memory and will continue to countdown once power is regained.

4. If the duration countdown timer is not at "0" and you need to reset it:
  - a. Press and hold the Jets pump 1 and Cooler buttons at the same time for 3 seconds.
  - b. Press the Warmer button to scroll to "U."
  - c. Press the Jets pump 1 button to switch from "U" to "O3."
  - d. Press and hold the Jets pump 1 and Cooler buttons at the same time for 3 seconds.
  - e. Press the Warmer button to scroll to "O3."
  - f. Press the Jets pump 1 button to switch from "O3" to "U." The timer has been reset to 365 days.

## 11.0 Spa Maintenance

Proper and regular maintenance of your spa will help it retain its beauty and performance. Your authorized Sundance dealer can supply you with all the information, supplies, and accessory products you will need to accomplish this.



### **DANGER: RISK OF SEVERE INJURY OR DROWNING BY ENTRAPMENT!**

- Keep hair, loose articles of clothing or hanging jewelry away from suction fittings, rotating jets or other moving components to avoid entrapment that could lead to drowning or severe injury.
- Never use the spa unless all suction guards, filter, filter lid, or skimmer assembly are installed to prevent body and/or hair entrapment.
- Never operate or use the spa if the filter, filter lid, or skimmer assembly are broken or any part of the skimmer assembly is missing. Please contact your dealer or nearest service center for service.
- The suction fittings and suction covers in this spa are sized to match the specific water flow created by the pump(s). If it is necessary to replace the suction fittings, suction covers or pump(s), be sure that the flow rates are compatible and are in compliance with the VGB Safety Act page 2.
- Never replace a suction fitting or suction cover with one rated less than the flow rate marked on the original suction fitting. Using improper suction fittings or suction covers can create a body or hair suction entrapment hazard that may lead to drowning or severe injury.
- Owners must alert all spa users to the potential risk of Hair, Limb, Body, Evisceration (disembowelment), and Mechanical Entrapment, page 6.

### 11.1 Cleaning The Filter

**⚠ DANGER: TURN POWER TO SPA OFF! TO DECREASE RISK OF DEATH, DROWNING, OR ENTRAPMENT, NEVER OPERATE SPA WHEN FILTER IS NOT PROPERLY INSTALLED OR IF SKIMMER ASSEMBLY IS DAMAGED OR ALTERED!**

#### A. Hartford and Hawthorne Models:

Your spa is equipped with two filter cartridges that are utilized by jets pump 1. To remove the filter turn it counterclockwise. To install the filter turn it clockwise.

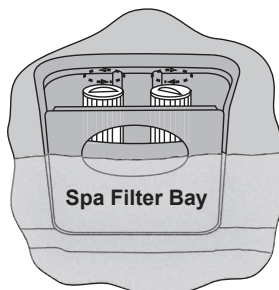



During spa use or an automatic filter cycle, water flows through the spa skimmer and into both polyester mesh filter cartridges to trap suspended particles and oils on their surface pleats. To ensure optimum performance, it is necessary to remove and clean both filter cartridges once a month or sooner depending on spa use and water quality.

### B. Denali, Edison, Peyton and Tacoma Models:

Your Sundance spa is equipped with a skimmer basket and filter cartridge located in the skimmer/filter well. Filtering is accomplished when the pump turns on in low speed to initiate water flow through the skimmer basket and polyester mesh filter cartridge. As this happens, suspended particles become trapped on the filter's surface. To ensure optimum performance, it is necessary to remove and clean the skimmer basket once a week and filter cartridge once a month or sooner, depending on usage and water quality.

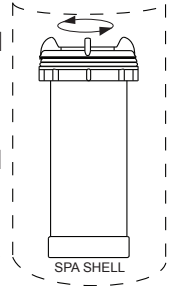

### C. Cleaning Procedure (for All Models):

1. **Turn off power to the spa at the home's breaker panel or select the L1 "Lock" mode (page 30) to disable all spa functions.**
2. Remove the filter strainer lid or skimmer assembly.
3. Remove the filter cartridge by rotating it counterclockwise to unthread it from the filter wall fitting, then lift it straight up to remove from filter well.
4. Using a garden hose with a high-pressure nozzle to rinse debris from the filter pleats beginning at the top and working your way downward. Continue, one section at a time, until you have rinsed all of the filter's pleats.

Periodically, the filter cartridge will need a more thorough cleaning to remove imbedded oils and minerals. For this, we suggest cleaning as above and then soaking the cartridge overnight in a plastic container filled with a solution of water and a specially formulated filter cleanser available from your authorized Sundance dealer. The average life expectancy of a Sundance filter cartridge is approximately two years with proper care and water quality maintenance. A replacement cartridge may be purchased from your dealer.

## 11.2 Draining and Refilling

About every 3 months, you will want to replace the spa's water. The frequency depends on a number of variables including the amount of use, attention paid to water quality maintenance, etc. You will know it is time for a change when you cannot control sudsing and/or you can no longer get the normal feel or sparkle to the water even though the key water balance measurements are all within the proper parameters.



**CAUTION! READ THIS BEFORE DRAINING:** To prevent damage to the spa's components, turn off power to the spa at the circuit breaker before draining it. Do not turn the power back on until your spa has been refilled. There are certain precautions to keep in mind when draining your spa. If it is extremely cold, and the spa is outdoors, freezing could occur in the lines or the equipment (see "WINTERIZING", page 38). On the other hand, if it is hot outdoors, do not leave the spa's surface exposed to direct sunlight.

To drain your spa, perform the following steps (actual drain may vary from one shown). Turn off power to spa at breaker.

1. Locate and remove the synthetic cabinet door screws and door. The door is located directly below the control panel and is easily identified by its vertical cooling slots.
2. Locate drain hose line attached to 2 x 4 wood slat (Figure A) with tie wraps.
3. Cut tie wraps and pull drain hose from equipment area (Figure B).
4. Hold drain hose above water line, then unthread drain cap (1) from hose using a counterclockwise rotation (Figure B). Place hose on ground making sure to direct water away from spa. If equipped, turn valve (2) counterclockwise to open the valve (Figure C).
5. After spa has completely drained, reinstall drain cap on drain valve finger tight! **DO NOT OVERTIGHTEN!** If equipped turn valve (2) clockwise to close the valve.
6. Place drain hose back inside the spa equipment bay.
7. Reinstall synthetic cabinet door and screws.
8. After refilling spa, turn on power and follow the "Spa Fill Up Procedure" (page 18).

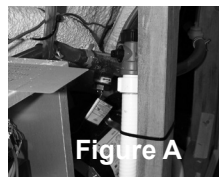

Figure A

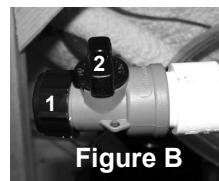

Figure B

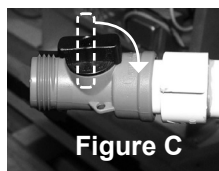

Figure C

Drain location and appearance may vary.

### 11.3 Pillow Care (All Models Except Denali)

Remove and clean the headrest pillows as needed with soapy water using a cloth or soft-bristle brush. To maintain water resistance and luster, apply a quality vinyl conditioner once a month. Always remove the pillows when adding chemical shock treatment to the spa water. The pillows can be returned to the spa when the sanitizer reading is stable as recommended on the inside cover of the manual.

### **11.4 Cleaning The Spa Interior**

To preserve the sheen of your spa's surface, it is crucial that you avoid using abrasive cleaners or cleaners which have adverse chemical effect on the surface. If you are not certain as to the suitability of a particular cleanser, consult your authorized Sundance dealer. Regardless of the cleanser used, use extreme care to assure that no soap residue is left on the surface. This could cause severe sudsing when the spa is refilled.

### **11.5 Maintaining The Cover**

Using the Sundance insulating spa cover anytime the spa is not in use will significantly reduce your operating costs, heat-up time and maintenance requirements. To prolong the life of the cover, handle it with care and clean it regularly. Below are the care instructions.

#### **A. To Clean and Condition the Vinyl Cover**

1. Use a garden hose to loosen debris and dirt.
2. Using a large sponge or a soft bristle brush, use diluted or mild soap and scrub the vinyl top. Rinse clean and do not allow soap to dry on cover. Do not use soap on the underside of the cover.
3. Please check with your Sundance Spa Dealer for recommended cover care and conditioning products. Condition using non-petroleum based conditioners to keep the vinyl supple and threads/stitching from drying out. Do not use solvents, abrasive cleaners or strong detergents. Do not use products that contain silicone or alcohol.

#### **B. Additional Care and Maintenance Instructions:**

1. Debris can accumulate on the spa cover. Removal of snow or other debris will help to avoid breakage of the foam cores.
2. Be sure to lock the cover straps to secure the cover from unwanted or accidental entry.
3. Do not place heavy objects on the vinyl.
4. Do not walk, sit or stand on the cover.
5. Do not drag or use the flaps/skirt or the cover lock straps to remove the cover.
6. Use only recommended cover lift systems.
7. Use only chemicals and cleaners recommended by Sundance Spas.
8. Remember to keep spa covered when not in use. Maintaining proper water levels assures efficient operation and efficient electrical usage.
9. Do not expose your spa to the sun for extended periods of time as UV rays can damage the interior surface.
10. Use caution when removing cover. Before removing cover, assure all locks have been released to avoid lock breakage and/or cover strap damage.

## 11.6 Maintaining The Synthetic Cabinet

Your new spa's synthetic cabinet requires little or no maintenance of any kind. To clean, simply wipe cabinet with a clean towel and mild soap solution.



**CAUTION:** Never spray cabinet with a garden hose for any reason since this action may induce an electrical short in the spa's electrical equipment.

## 11.7 Winterizing

Your Sundance® spa is designed to automatically protect itself against freezing when operating properly. During periods of severe freezing temperatures, you should check periodically to be certain that the electrical supply to the spa has not been interrupted. In extreme, bitter cold weather less than 32°F (0°C), choose the F3 "Standard" filtration/heating mode to prevent freezing (page 31).

If you do not intend to use your spa, or if there is a prolonged power outage during periods of severe freezing temperatures, **it is important that all water be removed from the spa and equipment to protect against damage from freezing.**

Expert winterization of your spa is highly recommended, contact your authorized Sundance dealer. In emergency situations, damage can be minimized by taking the following steps:

**CAUTION: TURN OFF POWER TO HOT TUB!**

1. Turn off power to the spa.
2. Follow the directions on page 35 for draining the spa.
3. Turn the massage/diverter selector(s) into the middle combo position to allow the water in the plumbing lines to drain, see page 29.
4. Turn the waterfall valve to the open position to allow the water in the plumbing lines to drain, see page 29.
5. Open all the air controls and leave them open until you resume use of the spa, page 29.
6. As the water level drops below the seats, use whatever means necessary to get the water out of the recessed seating areas and into the footwell, such as a wet/dry vacuum.
7. When the water level ceases to drop, use whatever means available to remove any remaining water from the footwell, such as a wet/dry vacuum.
8. Remove the equipment-side cabinet panel and locate the drain plugs in the front of the pump(s) (Figure A, page 16). Remove these plugs to allow the water to drain out of the pumps and heater.

**Note:** Approximately one to two gallons will be released during this procedure. Use a wet/dry vacuum or other means to keep this from flooding the equipment compartment. Replace the pump drain plugs.

9. Loosen hose clamp at bottom of CLEARRAY® system and pull hose off of CLEARRAY fitting (twist the hose back and forth while pulling downward). Tip hose down and allow to drain, then reinstall hose and clamp. Remove the cover of the CLEARRAY system to access the UV bulb and quartz tube. Remove and store the UV bulb in a safe location. Remove and dry off the quartz tube then reinstall it. Depending on the length of time, consider replacing the UV bulb when you resume use of your hot tub.
10. Re-install cabinet side panels and cover spa so that no casual moisture can enter into it.

Consult your authorized Sundance dealer if you have any questions regarding winter use or winterizing.

### 11.8 Restarting Your Spa in Cold Weather

If you want to start up your spa after it has sat empty for a time in freezing temperatures, be aware that the water remaining in certain sections of the piping may still be frozen. This situation will block water flow preventing the spa from operating properly and possibly damaging the equipment. We recommend you consult your authorized Sundance dealer for guidance before attempting to re-start your spa under these conditions.

## 12.0 Water Quality Maintenance

To decrease the risk of contracting a waterborne illness (e.g. an infection, bacteria or virus) and/or respiratory ailments, maintain water quality within specified limits. This will enhance your enjoyment and prolong the life of the hot tub's equipment. Doing so requires regular attention because the water chemistry involved is a balance of several factors. Procrastination in regard to water maintenance will result in poor and potentially unhealthful conditions for soaking and even damage to your hot tub investment. For specific guidance on maintaining water quality, consult your Authorized Sundance Spas dealer who can recommend appropriate chemical products for sanitizing and maintaining your hot tub.



### **WARNING: FAILURE TO MAINTAIN WATER QUALITY WILL:**

- Increase risk of contracting a waterborne illness (e.g. an infection bacteria or virus) and/or respiratory ailments.
- Damage the equipment, components and spa shell, which are not covered under the hot tub's warranty.

**CAUTION:** Never store hot tub chemicals inside the hot tub's equipment bay. The equipment bay may reach elevated temperatures, this is where high voltage electronic devices are located. This area is not intended for storage of any kind.

## 12.1 pH Control

pH is a measure of relative acidity or alkalinity of water and is measured on a scale of 0 to 14. The midpoint of 7 is said to be neutral, above which is alkaline and below which is acidic. In spa water, it is very important to maintain a slightly alkaline condition of 7.4 to 7.6 pH. Problems become proportionately severe the further outside of this range the water gets. A low pH will be corrosive to metals in the spa equipment. A high pH will cause minerals to deposit on the interior surface (scaling). In addition, the ability of the sanitation agents to keep the spa clean is severely affected as the pH moves beyond the ideal range. That is why almost all spa water test kits contain a measure for pH as well as sanitizer.

## 12.2 Sanitizing

To destroy bacteria and organic compounds in the spa water, a sanitizer must be used regularly. Chlorine and bromine are the two most popular sanitizers used to date. Many other additives are available for your spa. Some are necessary to compensate for out-of-balance water; some aid in cosmetic water treatment and others simply alter the feel or smell of the water. Your authorized Sundance dealer can advise you on the use of these additives. When adding spa shock (chlorine or non-chlorine) or pH balancing chemicals activate the jets pump(s) and leave the spa cover open for a minimum of 20 minutes. By doing this you will allow excessive chemical vapors to exit the spa, protecting pillows and plastic knobs from chemical attack.

**Note:** SunPurity brominator cannot be used with the 680 Series.



### **WARNING: RISK OF PERSONAL INJURY, DROWNING OR ENTRAPMENT!**

Never leave your hot tub unattended for any reason while the cover is open and accessible, especially to small children and animals!

### **CAUTION: RISK OF PERSONAL INJURY OR SPA DAMAGE!**

Never add chlorine tablets (trichlor) or acid to your hot tub for any reason! These chemicals may damage components within your hot tub, burn or irritate your skin, create a rash and void the manufacturer warranty for your spa.

### 12.3 CLEARRAY® Water Purification System

Your new hot tub has our water purification system factory installed that will begin disinfecting your water instantly.

CLEARRAY Water Purification System is exclusive technology utilizing natural ultraviolet technology to sanitize your water, disinfecting bacteria, viruses, and algae in portable hot tubs. The ultraviolet light otherwise known as UV-C or germicidal light inactivates the microorganisms by disrupting the DNA so that it cannot reproduce and is considered lifeless. The ballast is the power supply for the purification system; it has two LED indicator lights the green indicating incoming power flow and the red indicating the system is properly working. CLEARRAY is standard for all models.

**Note:** The CLEARRAY System only runs when the jets pump 1 is running.

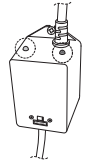
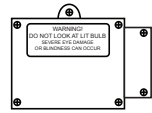

After a year the bulb must be replaced. If the UV timer has been programmed correctly a message will appear on the LED display when the time allotted has expired. In order to clear the "blb" message a new UV bulb needs to be installed and the timer must be reset (Section 10.6, page 32).

**Note:** In order to access the CLEARRAY unit, the front synthetic panel or the stereo panel and the right corner panel need to be removed.

### 12.4 CLEARRAY® Bulb Replacement and Quartz Tube Maintenance

**Important:** It is **MANDATORY** that the UV bulb is replaced and the quartz tube be cleaned every 12 months to maintain optimum performance.

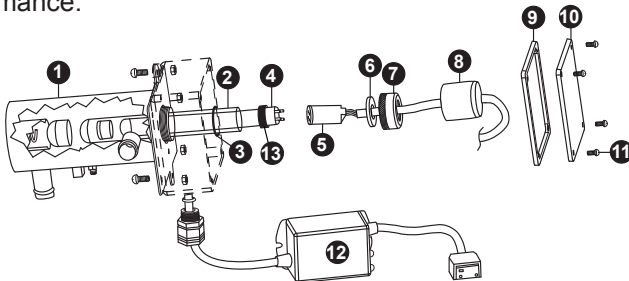

Figure 1



**DANGER:** TURN THE SPA BREAKER TO THE OFF POSITION!



**WARNING:** DRAIN THE SPA IF YOU ARE REPLACING OR CLEANING THE QUARTZ TUBE!



**WARNING:** ALLOW BULB TO COOL DOWN PRIOR TO REMOVING FROM QUARTZ TUBE.





**DANGER: NEVER LOOK AT THE LIT BULB. THIS CAN CAUSE SEVERE EYE DAMAGE OR BLINDNESS.**

### UV bulb replacement and quartz tube maintenance:

**Note:** Location of CLEARRAY System and connection may vary by model.

1. Turn the breaker to the spa OFF. DRAIN YOUR SPA. Disconnect the CLEARRAY System from the controller, Figure 2.

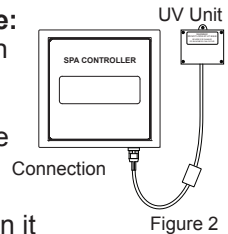

Figure 2

**Note:** If you are only replacing the UV bulb then the spa does not have to be drained. You will need to drain it if you are replacing or cleaning the quartz tube.



**DANGER: NEVER REMOVE COVER WITHOUT FIRST TURNING OFF AT POWER SOURCE AND DRAINING YOUR SPA.**

2. Once the UV bulb has cooled off remove the CLEARRAY System enclosure cover (10) and gasket (9) by removing the four screws (11).

Figure 3

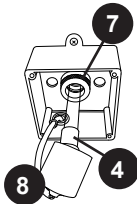

Figure 4

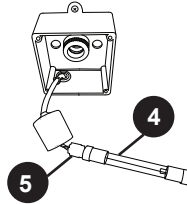
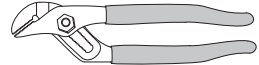

Figure 5



3. Remove the black bulb boot (8) by sliding it over the cable away from the quartz seal compression nut (7), Figure 3.
4. Slowly remove the UV bulb (4) out of the quartz tube.
5. Remove bulb socket (5) from the UV bulb (4), Figure 4.
6. Remove the quartz seal compression nut (7) by turning it counterclockwise, Figure 3. Use a pair of channel-lock pliers if needed, Figure 5. You will notice that there is a stainless steel compression washer (6) that slides over the quartz tube. Save the washer (6) for later use, Figure 6. There is also a black seal ring (13), grasp the black seal ring; slowly and carefully remove the quartz tube.

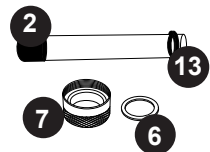

Figure 6

7. Now you are ready to clean or replace the quartz tube (2). For the cleaning of the quartz tube (2), follow steps 8 and 9 then proceed to step 10. For replacing of the quartz tube (2), skip steps 8 and 9 and proceed to step 10.
8. **Cleaning quartz tube:** Clean the quartz tube by wiping until clear using a paper towel or a dry cotton cloth. If needed a household tub and shower lime removal product can be used.





**WARNING:** Do not use abrasive cleaners as they can scratch the quartz tube surface.

9. Rinse the quartz tube with clean water to completely remove any cleaning products that were used in step 4.
  10. **Replacing quartz tube:** You will notice that the new quartz tube does not have a black cushion on the domed end as the old quartz tube does. This is normal as the cushion was provided with the original quartz tube to protect it from breakage during transportation. Install the black seal ring (13) over the opened end of the quartz tube. Place the new quartz tube (2) into the water chamber (1) with the domed end first making sure it is inserted and seated inside the quartz end holder. Only a small portion will be exposed when it is seated correctly.
  11. Reinstall the compression washer (6) over the open end of the quartz tube (2). Push it against the quartz black seal ring (13).
  12. Reinstall and hand tighten the quartz seal compression nut (7) by turning it **clockwise**.
  13. Refill your spa.
  14. **System Test 1:** Assure there is no water dripping from the seal compression nut (7). If water is visible, STOP and tighten the compression nut (7) using a pair of channel lock pliers to a maximum of 1/4 turn. If that does not fix the leak, then repeat quartz tube maintenance process from step 1 through step 13. Make sure there is no water leaking before proceeding to step 15.
  15. **System Test 2:** Reconnect the CLEARRAY System to the controller. Turn breaker back ON and turn on the pump to circulate the water through the CLEARRAY System. Wait for 5 minutes and assure no water is dripping. If water is visible, STOP, fix the leak by repeating quartz tube maintenance process from step 1 through step 14. **Make sure there is no water visible. Turn the pump and breaker OFF. disconnect the CLEARRAY System from the controller BEFORE proceeding to step 16.**
  16. Reconnect the bulb socket (5) to the new UV bulb (4) make sure you use the latex glove provided when handling the UV bulb.
- Note:** Align pins on UV bulb (4) to the receptacle holes on the bulb socket (5) before inserting the pins completely into socket holes. Failure to do so will damage the UV bulb.



**WARNING:** DO NOT TOUCH THE NEW UV BULB WITH YOUR BARE HAND. Oil on your skin will cause hot spot on the UV bulb and shorten the life of your UV bulb. Use the provided latex glove to handle the UV bulb.

17. Slide the new UV bulb (4) back inside the quartz tube, Figure 3.
18. Reinstall the black bulb boot (8) back over the quartz seal compression nut (7).

19. Reinstall the enclosure cover (10) with gasket (9) and secure with the screws.
20. Reconnect the CLEARRAY System to the controller and turn on the power to the spa.
21. Properly dispose of the old UV bulb.



**WARNING:** This CLEARRAY System includes a UV bulb, which contains mercury. Dispose of the bulb in accordance with disposal laws. See [www.lamprecycle.org](http://www.lamprecycle.org).

22. Once power is activated you can check the ballast (12), Figure 7, to see if the CLEARRAY System is functioning. A solid green light indicates that the CLEARRAY System is being provided power and should always be on. A solid red light indicates that UV bulb is activated.

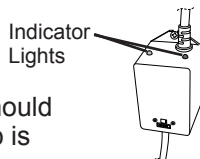

Figure 7

### 13.0 Error Conditions/Error Messages

Your spa has a self-diagnostic control system. The system will automatically display the following if a problem is detected. **Always insist on genuine Sundance replacement parts.**

#### 13.1 Panel Displays SN1

Open sensor (heater is disabled) or shorted sensor (spa is deactivated). The high-limit temperature sensor is not functioning. Your authorized Sundance dealer must repair this.

#### 13.2 Panel Displays SN2

Open or shorted sensor (heater disabled). The temperature sensor is not functioning. Your authorized Sundance dealer must repair this.

#### 13.3 Panel Flashes FL1 or FL2

A flashing "FL1" display means the pressure switch is not closed when the jets pump 1 is activated. Proper water flow is inhibited or the pressure switch has malfunctioned.

A flashing "FL2" display means the pressure switch is malfunctioning closed. In either case, the heater is deactivated. To correct condition, perform to the following:

1. Verify water level is one inch below lowest pillow. Add water if necessary.
2. Check for clogged or excessively dirty filter cartridges (Section 11.1, page 34).

3. Purge “air lock” from jets pump 1 by loosening the upper pump head drain screw (Figure A, page 16) for a few seconds to release trapped air, then retighten drain screw. FINGER TIGHT ONLY!
4. If problem persists, contact your authorized Sundance dealer.

### 13.4 Panel Displays COL

COL

Cool Condition - Temperature has dropped 20°F (11°C) below the current set temperature. The pump and heater have been activated to bring the temperature to within 15°F (8°C) of the set temperature. No corrective action is required.

**Note:** During cold periods, you may consider increasing the number of filtration cycles (page 31).

### 13.5 Panel Displays ICE

ICE

Freeze Protection - A potential freeze condition has been detected. No action is required. The pump and heater will operate to circulate and warm water through the plumbing spa is out of danger. See “Winterizing” Section 11.7 for details (page 38).

### 13.6 Panel Displays OH

OH



**WARNING: RISK OF HYPERTHERMIA (OVER-HEATING) CAUSING SEVERE INJURY, BURNS, OR WELTS.**

Water temperature is above acceptable limits. **DO NOT ENTER SPA!** Water temperature has reached 112°F (44°C) and the low speed pump has activated to circulate water through heater.

### 13.7 Panel Displays - - -

- - -



**WARNING: RISK OF HYPERTHERMIA (OVER-HEATING) CAUSING SEVERE INJURY, BURNS, OR WELTS.**

Water temperature is above acceptable limits. **DO NOT ENTER SPA!** The safety “Watchdog” software has been triggered and the spa is deactivated. A problem has been detected which could cause damage to the spa or its components. Contact your authorized Sundance dealer.

### 13.8 Panel Displays BLB

blb

UV bulb needs to be replaced. The message will flash between “blb” and the water temperature. The timer for the UV bulb must also be reset, refer to Section 10.6, page 32. A new UV bulb can be purchased from a local Sundance Spas dealer.

## 14.0 Troubleshooting Procedures

In the event your spa is not working the way it should, please first review all the installation and operating instructions in this manual and check the message on the panel display. If you are still not satisfied it is working properly, please follow the appropriate troubleshooting instructions below.

**Note:** If any of the supply cords to the accessories are damaged, they must be replaced by authorized service personnel.

### 14.1 None of the Components Operate (e.g. Pump, Light)

Check the following when none of the spa components operate (e.g. jets pumps or light):

1. Is there power to the spa?
2. Is the household circuit breaker tripped?
3. Call your authorized dealer.

### 14.2 Pump Does Not Operate but Light Does

Press the JETS 1 Button:

1. If no water movement is detected, make sure power is going to the spa and check the water level. If it does not solve the problem, contact your authorized Sundance dealer.
2. The main pump operates but no water flows to jets. Pump may not be properly primed. This can happen after the spa is drained and refilled.
  - A. Press the JETS 1 button several times, never leaving the motor on for more than 5 to 10 seconds at a time. Turn power off and let the air out removing the filter cartridge. Refer to Section 11.1 (page 34). Make certain you reinstall the filter cartridge before turning on spa power and restarting the jets pump.

### 14.3 Poor Jet Action

1. Press the JETS 1 button to make certain the pump #1 is on.
2. Open all air control to the "on" position.
3. Check for dirty filter. Clean, if necessary.
4. Make sure jets are all the way open.

### 14.4 Water is Too Hot

Reduce thermostat setting.

### 14.5 No Heat

1. Check thermostat setting.
2. Keep the spa cover in place while heating.
3. Check the settings to see if your spa is in economy filtration/heating mode (page 31).

Should checking the above steps fail to correct the problem, please call your dealer so that they may arrange service.

We build the best spas in the industry. Nonetheless, we are always striving to improve the quality and features of our products. Your input as a Sundance spa owner is a cherished part of this process. If you have any comments or suggestions, or if you wish to be informed on any new products for your spa, please write to us.

**CONGRATULATIONS** on your good taste and welcome to the happiest and most relaxed family in the world!

## 15.0 North American Denali/Tacoma Convertible Circuit Diagram (60 Hz)

This wiring diagram is used for all North American Denali/Tacoma 120/240 VAC (60 Hz) convertible power models.

**⚠ DANGER**  
RISK OF SHOCK OR ELECTROCUTION!



Turn power off before servicing. This task should only be performed by a qualified technician.

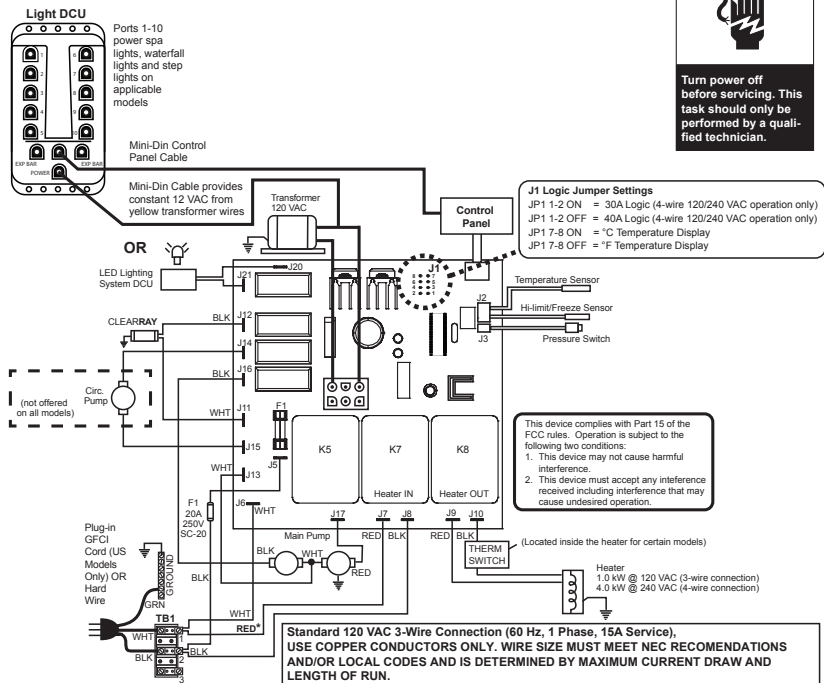

**WARNING, ELECTRICAL SHOCK HAZARD EXISTS!** Always remove power to spa before wiring and/or configuring the circuit board

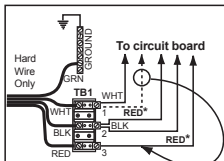

### Optional 4-Wire 240/120 VAC Convertible Heater Connection

1. Remove and discard the factory installed GFCI Cord.
2. Move RED\* wire from TB1 position #1 to TB1 position #3 as shown below.
3. Permanently connect to the power supply. Use copper conductors ONLY. Wire size must be appropriate per NEC and/or local codes.
4. If hot tub is to be operated on 30A service, make sure the jumper provided at location JP1 #1 & 2 on the circuit board is installed. If hot tub is to be operated on 40A service, remove the jumper JP1 #1 & 2 on the circuit board.

EXTERNAL SERVICE PANEL BOX DISCONNECT MEANS MUST BE LOCATED NO CLOSER THAN 5 FT. (1.52m) FROM THE INSIDE WALLS OF THE SPA AND WITHIN SIGHT OF SPA





## 17.0 Export Denali/Tacoma Circuit Diagram (50 Hz)

This wiring diagram is used for all Export Denali/Tacoma models.

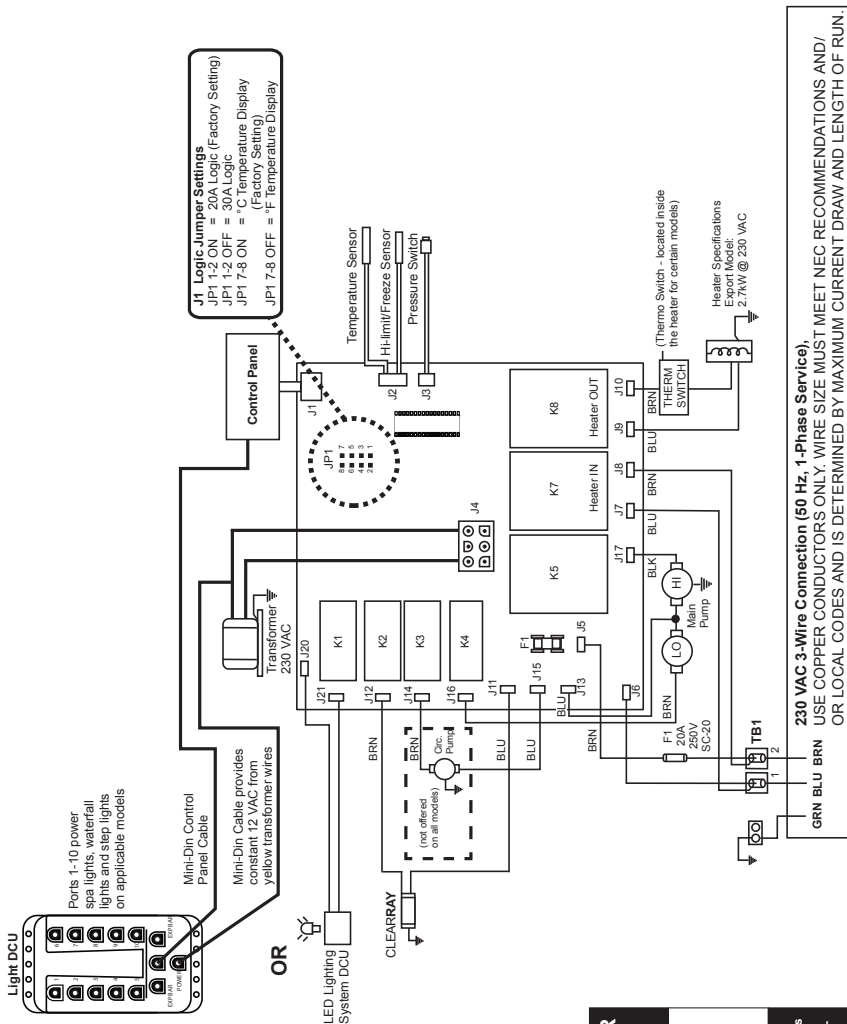

**⚠ DANGER**  
 RISK OF SHOCK OR  
 ELECTROCUTION!

Turn power off before servicing. This task should only be performed by a qualified technician.



# 18.0 Export Edison®, Hartford, Hawthorne and Peyton Circuit Diagram (50 Hz)

This wiring diagram is used for all Export Edison, Hartford, Hawthorne and Peyton models.

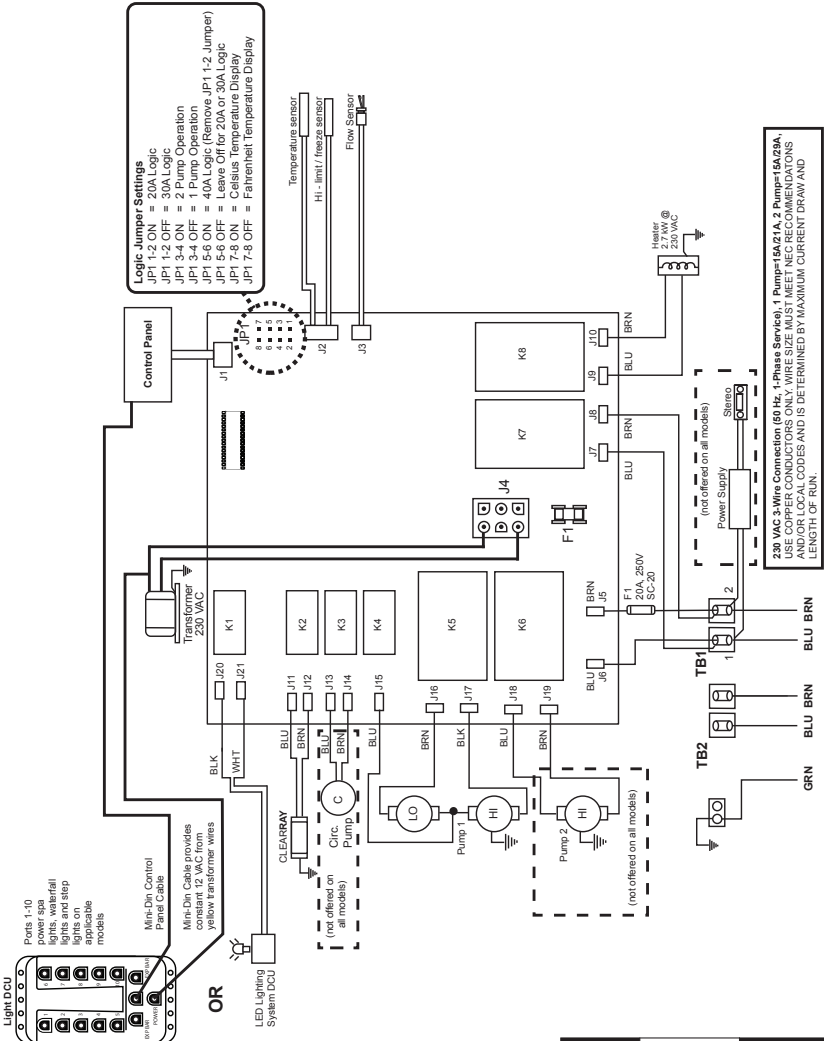

**⚠ DANGER**  
RISK OF SHOCK OR  
ELECTROCUTION!

Turn power off before servicing. This task should only be performed by a qualified technician.

## 19.0 Optional BLUEWAVE™ Spa Stereo System

To start enjoying your new stereo receiver, please read the following operation instructions in their entirety.

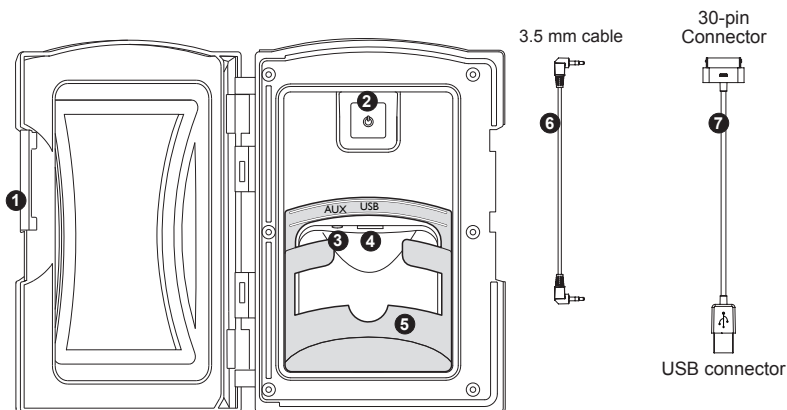

1. **Media Locker Handle**  
Slide the handle to lock and unlock the protective door.
2. **Power Button**  
Press power button once to turn “ON” stereo system. Press a second time to place the stereo in “Standby” mode and the red light will remain illuminated.
3. **Auxiliary Input Jack Connector**  
Allows you to connect an auxiliary device by using a 3.5 mm cable.
4. **Universal Serial Bus (USB) Device Connector**  
Allows you to connect your device via a USB port and a USB cable compatible with your device. Apple 30-pin cable supplied with BLUEWAVE stereo.
5. **Auxiliary Device Holding Base**  
The removable base securely holds the Auxiliary device, such as an iPod/MP3/iPhone, in place. It can be removed for larger devices.
6. **3.5 mm Cable**  
Use this cable to connect your Auxiliary or MP3 device to the stereo via the “AUX” connection.
7. **Apple 30-pin to USB Cable**  
Use this cable to connect your compatible iPod, iPhone or MP3 device to the stereo via the “USB” connection.



**WARNING: RISK OF ELECTRICAL SHOCK HAZARD EXISTS AND EQUIPMENT DAMAGE!**

Never install or remove electrical devices (e.g. Apple device/MP3/USB/AUX/Bluetooth) while hands are wet or while sitting partially or fully immersed in the spa!

**CAUTION:** Never leave electrical devices in the Media Locker when spa is not in use to prevent damage from outdoor elements! Never spray Media Locker with a pressurized water hose for any reason! Damage to the device or spa stereo system caused by water intrusion is not covered under the manufacturer's warranty! Damage to Media Locker port or electrical devices due to excessive force or improper alignment during installation or removal from Media Locker is not covered under warranty.

### 19.1 Pairing the Remote and Stereo

In order for the remote to operate the stereo, you need to pair them using the following method:

1. Make sure the stereo unit is in "Standby" mode. LED power light will be red, Figure A.
2. Press any button on the remote to turn it ON. The remote LCD display will read "No Link."
3. Press and hold the "Mode" button on the remote (Figure B). At the same time, press and hold the power button on the stereo for 2 seconds (Figure A).
4. The remote LCD display will read "Welcome," "Load" and "Radio" if the pairing sequence was successful.

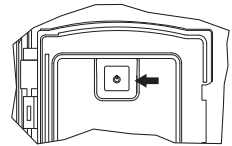

Figure A



Figure B

### 19.2 Audio Settings

The Audio button, Figure C, provides access to many of the stereo's settings. By continually pressing the Audio button you can scroll and adjust the following functions: BAS-TRE-BAL-FAD-DSP-AREA-LOUD-DX-STEREO (respectively).

**Note:** You can adjust the settings by pressing the Audio button, making your adjustments and pressing the Audio button to go the next feature. If you exit the setting menus continually press the Audio button until you reach the setting you would like to adjust.

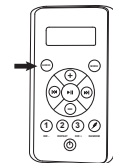

Figure C

1. **Bass Setting:** Press the Audio button once to access the bass setting. The LCD display will change to "BAS 0," Figure D. Press the Up button to adjust the setting to a maximum of +5. Press the Down button to adjust the setting down to -5.

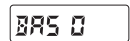

Figure D

**Note:** The default setting is "0." This feature is disabled when a "Digital Sound Processor" (DSP) setting is active such as "Rock," "Classic," or "Pop."

2. **Treble Setting:** Press the Audio button 2 times to access the treble setting. The LCD display will change to "TRE 0," Figure E. Press the Up button to adjust the setting to a maximum of +5. Press the Down button to adjust the setting down to -5.

Figure E

**Note:** The default setting is "0." This feature is disabled when a "Digital Sound Processor" (DSP) setting is active such as "Rock," "Classic," or "Pop."

3. **Balance Setting:** Press the Audio button 3 times to access the balance setting. The LCD display will change to "BAL L=R," Figure F. Press the Up button to adjust the setting to a maximum of 10R (only the right side speakers will have volume). Press the Down button to adjust the setting down to 10L (only the left side speakers will have volume).

Figure F

4. **Fade Setting:** Press the Audio button 4 times to access the fade setting. The LCD display will change to "FAD F=R," Figure G. Press the Up button to adjust the setting to a maximum of 10F (only the front speakers will have volume). Press the Down button to adjust the setting down to 10R (only the rear speakers will have volume).

Figure G

5. **Digital Sound Processor (DSP) Setting:** Press the Audio button 5 times to access the DSP setting. The LCD display will change to "DSP OFF," Figure H. Press the Up button to select one of the preset settings such as Rock, Classic or Pop. If a preset setting is selected a small icon will appear on the LCD display, Figure I.

Figure H

Figure I

6. **Area Setting:** Press the Audio button 6 times to access the Area setting. The LCD display will change to "AREA USA," Figure J. Press the Up button to select either USA or EUR setting.

Figure J

7. **Loud Setting:** Press the Audio button 7 times to access the Loud setting. The LCD display will change to "LOUD OFF," Figure K. Press the Up button to select either OFF or ON.

Figure K

8. **Distant Setting:** Press the Audio button 8 times to access the Distant setting. The LCD display will change to "DX," Figure L. Press the Up button to select either Distant (DX) or Local for station frequency. The "LOCAL" setting allows for better FM reception when a local station is too strong. Leave the setting to "DX" if this condition does not exist.

Figure L

9. **Stereo Setting:** Press the Audio button 9 times to access the Stereo setting. The LCD display will change to “STEREO,” Figure M. Press the Up button to select either Stereo or Mono.

STEREO

Figure M

### 19.3 Wireless Remote Control Functions

A wireless radio frequency (RF) remote control is supplied on all spas with the optional audio system. This remote provides control of the radio and over some media device functions.

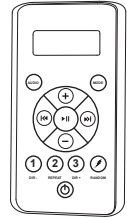



#### A. External Media Device Playback

The supplied remote control provides no control over external Auxiliary player operations except for volume control and source selection. The Auxiliary player performs all external playback operations.

Button	Operation
	Power Button: Press once to turn remote “ON” (remote LCD display will read “No Link”; Press a second time to turn stereo “ON” (remote LCD display will read “Welcome”; Press a third time to place the stereo in “Standby” mode.
	Audio Button: Allows access to most of the stereo sound functions. Press continuously to scroll through the following settings: Bas-Tre-Bal-Fad-DSP-Area-Loud-DX-Stereo.
	Mode Button: Press continuously to switch between “RADIO,” “USB,” and “AUX IN” modes. “BT AUDIO” appears when a Bluetooth device is paired with the stereo.
	Volume Up Button: Used to increase volume between 0 to 30.
	Volume Down Button: Used to decrease volume between 30 to 0.

Button	Device Mode (USB)	Radio Mode
	Play/Pause Button: Press to pause track, press again to resume playing	Mute Button: Press to mute sound, press again to reactivate sound
	Track Down Button: Press to rewind tracks	Seek Down Button: Seeks down for stations
	Track Up Button: Press to move forward tracks	Seek Forward Button: Seeks forward for stations
	Press the button to change music folders	Preset 1: Press to access a preset station

 REPEAT	Apple Device: Press once to turn feature on. Press again to repeat entire album. Press again to turn off USB Mode: Press once to turn on. Press again to turn off	Preset 2: Press to access a preset station
 DIR +	Press the button to change music folders	Preset 3: Press to access a preset station
 RANDOM	Press to play songs in a random order	Not used

## 19.4 Electronic Device Connections and Functions

### IMPORTANT REMOTE NOTICE:

- If stereo unit is “ON” (blue light is illuminated on the stereo power button) then press the power button on the remote once.
- If stereo unit is in “Standby” (red light is illuminated on the stereo power button) then press the power button on the remote once to activate the remote (remote LCD display will read “NO LINK”). Press the button again to activate the stereo unit (remote LCD display will read “WELCOME”).

### A. Operating the Radio:

1. Turn power “ON” to the stereo unit. Press the power button on the remote.
2. The LCD screen on the remote will display the following: “Welcome,” “Load,” “Radio” and the station number, Figure A.
3. You can use the seek button to search for frequencies.
4. You can save up to 3 stations as presets. Follow the steps below to set a station:
  - a. Find a station you want to save.
  - b. Press and hold one of the three preset buttons. The station preset number (1, 2, or 3) on the display will quickly flash to confirm the setting. To set the additional two stations, conduct this step again.



Figure A

**B. Connecting Your Apple device/MP3 Player Using the USB:**

1. Locate the USB port in the stereo locker (Figure B).
2. Locate the 30-pin cable provided for compatible devices (Figure C) or a cable provided with your device.
3. Connect the USB end of the cable into the USB connection on stereo.
4. Connect the 30-pin end of the cable to the Apple device/MP3 Player (purchased separately), Figure D.
5. After connecting the cable to both devices, set the player into the rubber holding base, Figure E.

**Note:** This also charges most compatible Apple devices when connected.

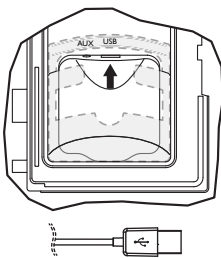

Figure B

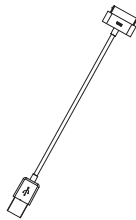

Figure C

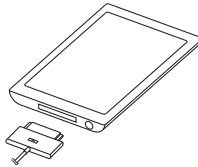

Figure D  
(device purchased separately)

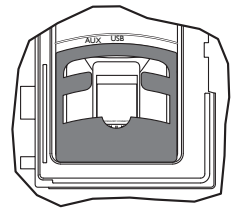

Figure E

**CAUTION: RISK OF ELECTRICAL SHOCK OR EQUIPMENT DAMAGE!**

Never install, remove or operate any electrical device (e.g. Apple device/MP3/USB/AUX/Bluetooth) while hands are wet or while sitting partially or fully immersed in the spa!

**Note:** The DRM (Digital Rights Management) Files cannot be played on this deck. Personal files (MP3, WMA, iTunes or AAC) can be played as long as they are not DRM encrypted.

**C. Operating USB/MP3/Apple device**

1. Turn power "ON" to the stereo unit. Turn power "ON" to the remote.
2. The LCD screen on the remote will display the following: "Welcome," "USB," "Load," "Apple" (final display will vary depending on the device connected). All functions are performed through the remote.
3. While the music is playing the remote screen will display and continually scroll through the following: Artist, Album, Song and Track information.
4. For operational functions refer to the "External Media Device Playback" section.

**D. Operating the USB drive:**

1. Plug in your USB device into the “USB” connection on the stereo, Figure A.
2. Turn power ON to the stereo unit and the stereo remote.
3. The LCD screen on the remote will display the following: “Welcome,” “USB,” “Load,” “TOL XX” (final display will vary depending on the whether the USB holds folders or files). All functions are performed through the remote.
4. While the music is playing the remote screen will display and continually scroll through the following: Title, Song, Artist, Album, Dir, Music and Track information.
5. For operational functions refer to the “External Media Device Playback” section.

**E. Connecting Your Auxiliary Player Using the 3.5 mm Cable:**

1. Plug one end of the cable to “Aux” connection on the stereo, Figure F.
2. Plug the other end of the supplied cable into the headphone jack connection on the iPod/MP3 Player.
3. Press the Mode button on the remote to “AUX IN.”
4. All playback operations are conducted via the Auxiliary Player. The stereo remote functions do not work on the external Auxiliary Player (except volume control).

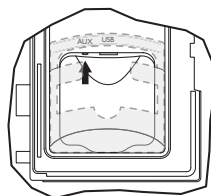
**F. Connecting Your Bluetooth Device:**

1. Turn power ON to the stereo unit.
2. From your Bluetooth device, make sure the Bluetooth setting is ON.
3. Follow the pairing instructions for your Bluetooth device and connect to the “BLUEWAVE” device that appears on your screen.
4. If asked for a password, enter the code “0000.”
5. The remote LCD screen will display, “BT AUDIO” if the process was successful.

**G. Operating Your Bluetooth Device:**

1. Press the seek up or down buttons to scroll through the tracks (on the remote).
2. Press the volume up or down buttons to adjust volume level between 0 to 30 (on the remote).
3. Any other playback operations are conducted via the Bluetooth device.





**CAUTION: RISK OF ELECTRICAL SHOCK OR EQUIPMENT DAMAGE!**

Never install, remove or operate any electrical device (e.g. Apple device/MP3/USB/AUX/Bluetooth) while hands are wet or while sitting partially or fully immersed in the spa!

### 19.5 Wireless Remote Battery Replacement Procedure

1. Turn the remote unit over and locate the battery door (Figure A).

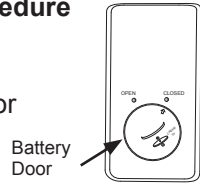

Fig. A

2. Rotate the battery door, with a coin, counterclockwise to the Open position (Figure B). When the door is unlocked it will pop up slightly.

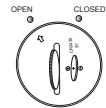

Fig. B

3. Remove battery door by lifting the door upward (Figure C).

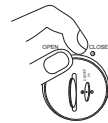

Fig. C

4. Replace battery using CR2430 or equivalent (Figure D).

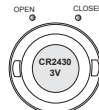

Fig. D

5. Reinstall the battery cover, using the coin rotate the door to the Close position (Figure E).

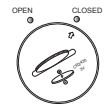

Fig. E

**Note:** Remote unit is water resistant not waterproof. Although it is designed for use while in the spa, it should never be left in the spa while the cover is on and spa is not in use. The remote should be stored in a dry location such as the stereo remote pouch (if applicable) located on the outside of the spa cover or within your home. Extreme weather can affect the remote control battery. In extreme hot or cold environments store the remote control indoors to prolong battery life.

### 19.6 BLUEWAVE Spa Stereo System Specifications

Power supply . . . . . 10.7-14.4V DC



#### Tuner

FM radio sensitivity . . . . . 8uV

FM radio reception . . . . . Stereo

### 19.7 Stereo Cautions



1.  **“CAUTION** - Risk of Electric Shock. Do not leave compartment door open.”
2.  **“CAUTION** - Risk of Electric Shock. Replace components only with identical components.”
3. “Do not operate the audio/video controls while inside in the spa.”
4.  **“WARNING** - Risk of Electrocution. Do not connect any auxiliary components (for example cables, additional speakers, headphones, additional audio/video components, etc.) to the system.”
5. These units are not provided with an outdoor antennae; when provided, it should be installed in accordance with Article 810 of the National Electrical Code, ANSI/NFPA 70.
6. Do not service this product yourself as opening or removing covers may expose you to dangerous voltage or other risk of injury. Refer all servicing to qualified service personnel.
7. When the power supply connections or power supply cord(s) are damaged; if water is entering the audio/video compartment or any electrical equipment compartment area; if the protective shields or barriers are showing signs of deterioration; or if there are signs of other potential damage to the unit, turn off the unit and refer servicing to a qualified service personnel.
8. This unit should be subjected to periodic routine maintenance (for example, once every 3 months) to make sure that the unit is operating properly.

4.  **AVERTISSEMENT** - Risque d'électrocution. Ne branchez pas de composants auxiliaires (par exemple : câbles, haut-parleurs supplémentaires, écouteurs, composants audio/vidéo supplémentaires, etc.) au système. »
5. Ces appareils n'ont pas d'antenne externe; si c'est le cas, ils doivent être installés selon l'article 810 Code national de l'électricité/Etats-Unis et l'article 70 de ANSI/NFPA.
6. Ne réparez pas ce produit vous-même car ouvrir ou retirer les couvercles peut vous exposer à une tension dangereuse ou à d'autres risques de blessures. Veuillez contacter un personnel qualifié pour toute réparation.
7. Lorsque les raccords d'alimentation ou les cordons d'alimentation sont endommagés; si l'eau entre dans le compartiment audio/vidéo ou dans tout autre compartiment électrique; si les boucliers de protection ou les barrières montrent des signes de détérioration; ou s'il y a des signes de tout autre dommage potentiel à l'appareil, éteignez l'appareil et faites appel à un personnel de réparation qualifié.
8. Cet appareil doit être assujéti à un entretien d'achèvement périodique (par exemple une fois tous les 3 mois) afin de s'assurer qu'il fonctionne convenablement.

3. Retirez la porte du compartiment de la pile en la soulevant vers le haut (Figure C).



Fig. C

4. Remplacez la pile au moyen d'une pile CR2430 ou l'équivalent (Figure D).



Fig. D

5. Remplacez le couvercle du compartiment de la pile en utilisant une pièce pour pivoter la porte jusqu'à la position fermée (Figure E).



Fig. E

**Remarque :** La télécommande est résistante à l'eau mais pas imperméable à l'eau. Bien qu'elle soit conçue pour être utilisée lorsque vous êtes dans le spa, elle ne doit jamais être laissée dans le spa lorsque le couvercle est mis et le spa n'est pas utilisé. La télécommande doit être rangée dans un endroit sec comme la pochette pour télécommande (le cas échéant) située sur la partie extérieure du couvercle du spa ou dans votre résidence. Des températures extrêmes peuvent affecter la batterie de la télécommande. Dans des environnements chauds ou froids extrêmes, rangez la télécommande à l'intérieur pour prolonger la vie de la batterie.

### 19.6 Spécifications de la chaîne stéréophonique BLUEWAVE™

Bloc d'alimentation.....10,7-14,4 volts CC

#### Syntoniseur

Sensibilité de la radio FM.....8uV  
 Réception de la radio FM.....Stéréo

### 19.7 Mises en garde relatives à la chaîne stéréophonique

1.  « **ATTENTION** - Risque de choc électrique. Ne laissez pas la porte du compartiment ouverte ».

2.  « **ATTENTION** - Risque de choc électrique. Remplacez les composants par des composants identiques seulement ».



3. « Ne faites pas fonctionner les commandes audio/vidéo lorsque vous êtes à l'intérieur du spa. »

## 19.5 Remplacement de la pile de la télécommande sans fil

1. Retournez la télécommande et repérez la porte du compartiment de la pile (Figure A).



Fig. A

2. Pivotez la porte du compartiment de la pile, avec une pièce de monnaie, dans le sens antihoraire jusqu'à la position ouverte (Figure B). Lorsque la porte est déverrouillée, elle sort légèrement.

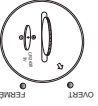

Fig. B

**AVERTISSEMENT : RISQUE DE DÉCHARGE ÉLEC-  
TRIQUE ET DE DOMMAGES À L'ÉQUIPEMENT!**  
N'installez, ne retirez et n'utilisez jamais un appareil élec-  
trique (Dispositif Apple/MP3/USB/AUX/Bluetooth) lorsque  
vous avez les mains mouillées ou lorsque vous êtes immergé  
en totalité ou en partie dans l'eau du spa!



1. Pressez la touche de recherche, vers le haut ou vers le bas, pour faire défiler les pistes (sur la télécommande).
  2. Pressez la touche du volume, vers le haut ou vers le bas, pour ajuster le volume entre 0 et 30 (sur la télécommande).
  3. Toute autre opération de lecture se fait via le dispositif Bluetooth.
- G. Fonctionnement de votre dispositif Bluetooth :**
1. Mettez la chaîne stéréophonique en marche.
  2. De votre dispositif Bluetooth, assurez-vous que celui-ci est activé.
  3. Suivez les directives d'appariement pour votre appareil Bluetooth et reliez l'appareil « BLUEWAVE » qui apparaît sur votre écran.
  4. Si on vous demande un mot de passe, pressez le code "0000."
  5. L'écran ACL de la télécommande affichera « BT AUDIO » si le processus a réussi.
- F. Relier votre appareil Bluetooth :**

**Remarque** : Les fichiers DRM (gestion des droits numériques) ne peuvent pas être reproduits sur cet équipement. Les fichiers MP3, WMA, iTunes ou AAC peuvent être reproduits s'ils ne sont pas des fichiers DRM cryptés.

### C. Fonctionnement des dispositifs MP3/USB/Apple :

1. Activez l'unité stéréo. Activez la télécommande.
2. L'écran ACL de la télécommande affichera ce qui suit : « Welcome », « USB », « Load », « Apple » (l'écran final variera selon l'appareil relié). Toutes les fonctions sont effectuées par la télécommande.
3. Tandis que la musique joue, l'écran de la télécommande affichera et fera défiler continuellement ce qui suit : artiste, album, chanson et renseignements sur la piste.
4. Pour les fonctions opérationnelles, reportez-vous à la section « Lecture d'appareil média externe ».

### D. Utiliser le lecteur USB :

1. Branchez votre dispositif USB dans la connexion « USB » de la chaîne stéréo, Figure A.
2. Mettez la chaîne stéréophonique et la télécommande en marche.
3. L'affichage à CL de la télécommande affichera ce qui suit : « Welcome », « USB », « Load », « TOL XX » (l'écran final variera selon si le USB contient des dossiers ou des fichiers). Toutes les fonctions sont effectuées par la télécommande.
4. Tandis que la musique joue, l'écran de la télécommande affichera et fera défiler continuellement ce qui suit : titre, chanson, artiste, album, dir, musique et renseignements sur la piste.
5. Pour les fonctions opérationnelles, reportez-vous à la section « Lecture d'appareil média externe ».

### E. Relier votre lecteur auxiliaire au moyen d'un câble de 3,5 mm :

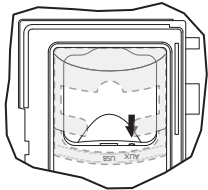

1. Branchez une extrémité du câble à la connexion « Aux » de la chaîne stéréo, Figure F.
2. Connectez l'autre extrémité du câble dans la connexion des écouteurs du dispositif Apple/MP3.
3. Pressez la touche mode sur la télécommande jusqu'à « AUX IN ».
4. Toutes les opérations de lecture sont effectuées par l'entremise du lecteur auxiliaire. Les fonctions de la télécommande ne fonctionnent pas sur le lecteur auxiliaire externe (à l'exception du volume).

Figure F

## AVERTISSEMENT : RISQUE DE DÉCHARGE ÉLEC-

trique (Dispositif Apple/MP3/USB/AUX/Bluetooth) lorsque vous avez les mains mouillées ou lorsque vous êtes immergé en totalité ou en partie dans l'eau du spa!

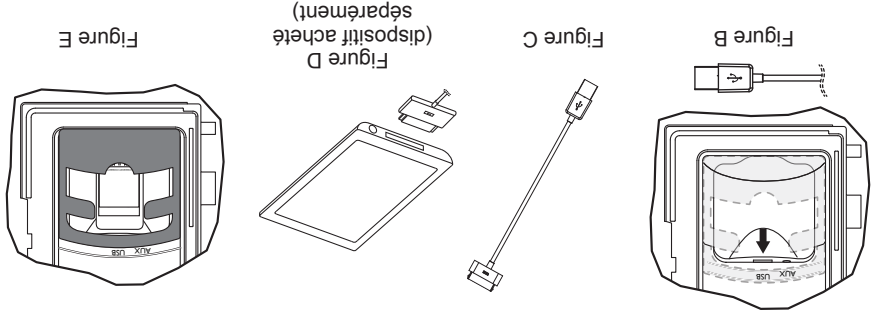

Apple compatible.

**Remarque :** Cette connexion chargera aussi la plupart des dispositifs

1. Répérez le port USB dans l'armoire des médias (Figure B).
2. Répérez le câble à 30 broches fourni pour les appareils compatibles (Figure C) ou un câble fourni avec votre appareil.
3. Connectez la prise 30-pin du câble à votre dispositif Apple/MP3 (acheté séparément), voir Figure D.
4. Reliez l'extrémité à 30 broches du câble au dispositif Apple/lecteur MP3 (acheté séparément), Figure D.
5. Après avoir relié le câble aux deux appareils, réglez le lecteur dans la base de retenue en caoutchouc, Figure E.

## B. Connectez votre dispositif Apple et MP3 Compatible en utilisant la prise USB :

1. Répérez le port USB dans l'armoire des médias (Figure B).  
2. Répérez le câble à 30 broches fourni pour les appareils compatibles (Figure C) ou un câble fourni avec votre appareil.  
3. Connectez la prise 30-pin du câble à votre dispositif Apple/MP3 (acheté séparément), voir Figure D.  
4. Reliez l'extrémité à 30 broches du câble au dispositif Apple/lecteur MP3 (acheté séparément), Figure D.

4. Vous pouvez sauvegarder jusqu'à trois stations comme prééglage. Suivez les étapes ci-dessous pour régler une station :
  - a. Trouvez une station que vous voulez sauvegarder.
  - b. Pressez et tenez une des trois touches de présélection. Les stations prééglées (1, 2 ou 3) clignoteront rapidement sur l'écran pour confirmer le paramètre. Pour régler deux autres stations, effectuez les mêmes étapes à nouveau.
3. Vous pouvez utiliser le bouton de recherche pour chercher des fréquences.
2. L'écran à CL de la télécommande affichera ce qui suit :
  - « Welcome », « Load », « Radio » et le numéro de la station, Figure A.

1. Activez le stéréo. Pressez la touche d'alimentation de la télécommande.

## A. Utiliser la radio :

1. Activez le stéréo. Pressez la touche d'alimentation de la

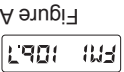







Figure A





<b>Bouton</b>		Touche lecture/pause : Appuyez pour faire une pause, appuyez à nouveau pour reprendre la lecture Bouton de piste précédente : Appuyez pour rembobiner les pistes Bouton de recherche : Recherche des stations précédentes Bouton de recherche vers l'avant : Recherche les stations suivantes
		Bouton de piste suivante : Appuyez pour faire avancer les pistes
		Pressez la touche pour changer le fichier musical DIR -
		REPEAT l'album en entier. Appuyez à nouveau pour l'éteindre. Mode USB: Appuyez une fois pour allumer. Appuyez à nouveau pour l'éteindre.
		Pressez la touche pour changer le fichier musical DIR +
		Appuyez pour jouer des chansons dans un ordre aléatoire RANDOM
		Préréglage 1 : Appuyez pour accéder à une station préreglée
		Préréglage 2 : Appuyez pour accéder à une station préreglée
		Préréglage 3 : Appuyez pour accéder à une station préreglée
		Non utilisé

## 19.4 Connexions et fonctions d'un appareil électronique

### IMPORTANT TÉLÉCOMMANDE NOTICE :

- Si l'unité stéréo est activée (une lumière bleue sera allumée sur la touche d'alimentation du stéréo), alors appuyez sur le bouton d'alimentation de la télécommande.
- Si l'unité stéréo est sur « standby » (une lumière rouge sera allumée sur la touche d'alimentation de la télécommande une fois pour l'activer) l'afficheur indiquera « aucun lien » et appuyez une seconde fois pour activer le stéréo (l'afficheur de la télécommande indiquera « Bienvenue »).



Bouton	Fonctionnement
	Touche d'alimentation : Appuyez une fois pour activer la télécommande (l'afficheur LCD indiquera « aucun lien »); Appuyez une seconde fois pour activer le stéréo (l'afficheur indiquera « Bienvenue »); Appuyez une troisième fois pour placer le stéréo en mode « Standby ».
	Bouton audio : Permet l'accès à la plupart des fonctions de son de la chaîne stéréo. Appuyez continuellement pour faire défiler les paramètres suivants (le cas échéant) : Bas-Tre-Bal-Fad-DSP-Area-Loud-DX-Stereo.
	Bouton de mode : Appuyez continuellement pour passer entre les modes « RADIO », « USB » et « AUX IN ». « BT AUDIO » apparaît lorsqu'un appareil Bluetooth est apparié avec la chaîne stéréo.
	Bouton de volume vers le haut : Utilisé pour augmenter le volume de 0 à 30
	Bouton de volume inférieur : Utilisé pour réduire le volume de 30 à 0

La télécommande fournie n'offre aucun contrôle sur le fonctionnement externe d'un lecteur auxiliaire, à l'exception du volume et de la sélection de la source. Le lecteur auxiliaire effectue toutes les opérations de lecture externes auxiliaires.

### A. Lecture du périphérique média externe

Une télécommande sans fil à radio fréquence (RF) est fournie avec tous les spas munis du système de sonorisation en option. Cette télécommande offre un contrôle de la radio et de certaines des fonctions des appareils médias.

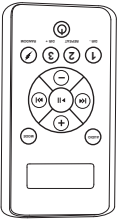

### 19.3 Fonctions de télécommande

- Réglage bryant :** Appuyez sur le bouton audio sept fois pour accéder au paramètre bryant. L'affichage à CL passera à « LOUD OFF », Figure K. Appuyez sur le bouton vers le haut pour sélectionner soit OFF (arrêt) ou ON (marche).

**Loud OFF** 

Figure K
- Réglage éloigné :** Appuyez sur le bouton audio huit fois pour accéder au paramètre de distance. L'affichage à CL passera à « DX », Figure L. Appuyez sur le bouton vers le haut pour sélectionner soit Distant (DX ou éloigné) ou Local pour la fréquence des stations. Le paramètre « LOCAL » vous offre une meilleure réception FM lorsqu'une station locale est trop forte. Laissez le paramètre à « DX » si ce problème n'existe pas.

**DX** 

Figure L
- Réglage stéréo :** Appuyez sur le bouton audio neuf fois pour accéder au paramètre stéréo. L'affichage à CL passera à « STEREO », Figure M. Appuyez sur le bouton vers le haut pour sélectionner soit Stereo ou Mono.

**STEREO** 

Figure M

- Réglage des graves** : Appuyez sur le bouton audio une fois pour accéder au paramètre des graves. L'affichage à CL passera à « BAS 0 », Figure D. Appuyez sur le bouton vers le haut pour régler le paramètre à un maximum de +5. Appuyez sur le bouton vers le bas pour régler le paramètre jusqu'à -5.

**Remarque** : Le paramètre par défaut est « 0 ». Cette fonction est désactivée lorsque qu'un paramètre « Digital Sound Processor » (DSP) ou processeur de son numérique) est actif comme « Rock », « Classic » ou « Pop ».

2. **Réglage du son aigu** : Appuyez sur le bouton audio deux fois pour accéder au paramètre du son aigu. L'affichage à CL passera à « TRE 0 », Figure E. Appuyez sur le bouton vers le haut pour régler le paramètre à un maximum de +5. Appuyez sur le bouton vers le bas pour régler le paramètre jusqu'à -5.

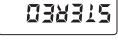
**Remarque** : Le paramètre par défaut est « 0 ». Cette fonction est désactivée lorsque qu'un paramètre « Digital Sound Processor » (DSP) ou processeur de son numérique) est actif comme « Rock », « Classic » ou « Pop ».

**BRS 0**

Figure D

**TRE 0**

Figure E

**BAL L=R**

Figure F

**FAD F=R**

Figure G

**DSP OFF**

Figure H

**FM 10B1**

Figure I

**AREA USA**

Figure J

- Réglage de l'atténuation** : Appuyez sur le bouton audio quatre fois pour accéder au paramètre d'atténuation. L'affichage à CL passera à « FAD F=R », Figure G. Appuyez sur le bouton vers le haut pour régler le paramètre à un maximum de 10R (seuls les haut-parleurs de droite auront du volume). Appuyez sur le bouton vers le bas pour régler le paramètre à 10L (seuls les haut-parleurs de gauche auront du volume).

4. **Réglage de l'atténuation** : Appuyez sur le bouton audio cinq fois pour accéder au paramètre DSP. L'affichage à CL passera à « DSP OFF », Figure H. Appuyez sur le bouton vers le haut pour sélectionner un des paramètres préréglés comme Rock, Classic ou Pop. Si un paramètre préréglé est sélectionné, une petite icône apparaîtra sur l'affichage à CL, Figure I.

5. **Réglage du processeur de son numérique (DSP)** : Appuyez sur le bouton audio six fois pour accéder au paramètre de la région. L'affichage à CL passera à « AREA USA », Figure J. Appuyez sur le bouton vers le haut pour sélectionner soit USA ou EUR.



## 19.0 Chaîne stéréophonique de spa BLUEWAVE™ en option

Pour commencer à profiter de votre nouveau récepteur stéréophonique, veuillez lire entièrement les directives de fonctionnement suivantes.

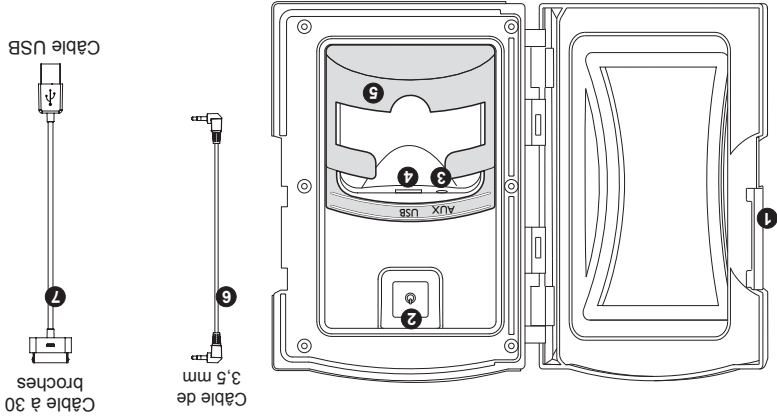

1. **Poignée de l'armoire des médias :** Glissez la poignée pour verrouiller et déverrouiller la porte protectrice.

2. **Touche d'alimentation :** Appuyez sur la touche d'alimentation une fois pour allumer le « système stéréo ». Appuyez une deuxième fois pour placer le stéréo en mode « Standby » et le voyant rouge sera allumé.

3. **Connecteur de prise d'entrée auxiliaire :** Vous permet de relier un appareil auxiliaire en utilisant un câble de 3,5 mm.

4. **Connecteur d'appareil bus sériel universel (USB) :** Vous permet de relier votre appareil grâce à un port USB et un câble USB compatible à votre appareil. Un câble à 30 broches d'Apple est fourni avec la chaîne stéréophonique BLUEWAVE.

5. **Base de retenue d'appareil auxiliaire :** La base amovible tient solidement l'appareil auxiliaire, comme un iPod/MP3/iPhone, en place. Elle peut être enlevée pour les appareils plus gros.

6. **Câble de 3,5 mm :** Utilisez ce câble pour relier votre appareil auxiliaire ou MP3 à la chaîne stéréophonique par l'entremise de la connexion « AUX ».

7. **Câble à 30 broches d'Apple au câble USB :** Utilisez ce câble pour relier votre appareil iPod, iPhone ou MP3 à la chaîne stéréophonique par l'entremise de la connexion « USB ».





# 16.0 Diagramme schématique pour les modèles Edison, Hartford, Hawthorne et Peyton Nord-Américains (240 VCA 60 Hz)

Ce diagramme schématique s'applique pour tous les modèles Edison, Hartford, Hawthorne et Peyton Nord-Américain.

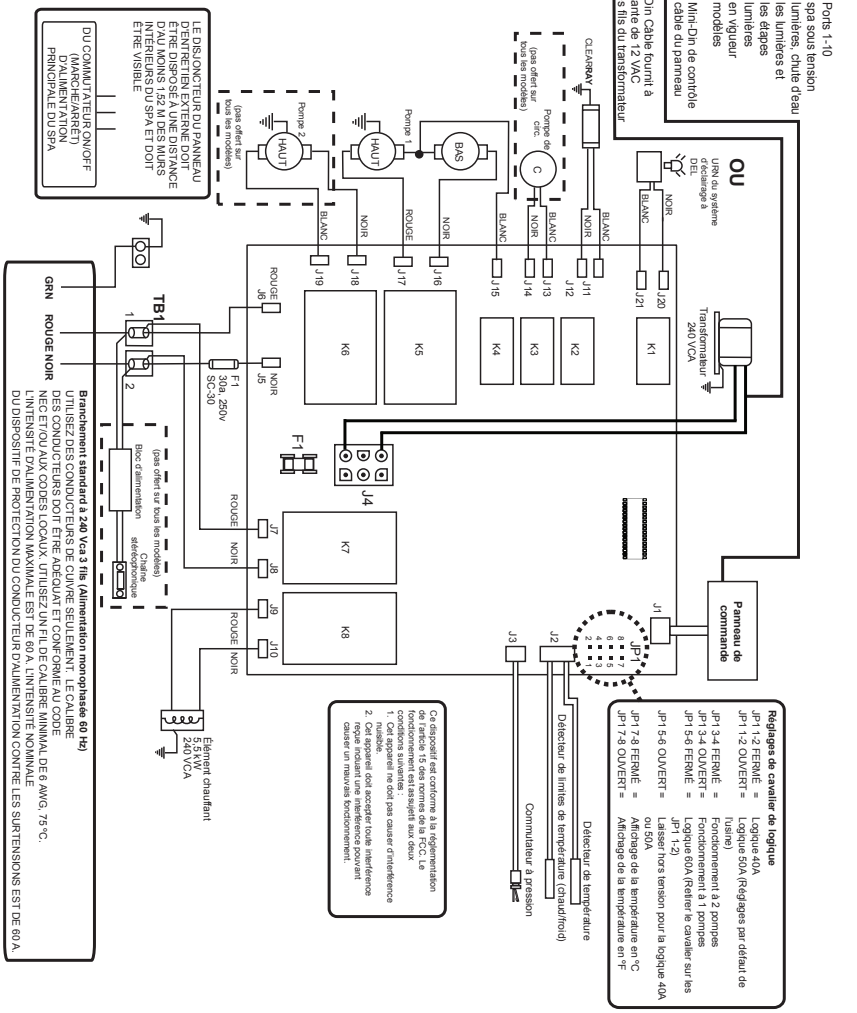

**⚠ DANGER**  
 RISQUE DE CHOC OU  
 D'ÉLECTROCUTION!  
 Coupez le courant avant  
 d'effectuer toute répar-  
 ation. Ne rétablissez  
 l'alimentation qu'après  
 avoir effectué les vérifi-  
 cations nécessaires  
 pour vous assurer que  
 l'effet des travaux est  
 conforme à la norme  
 applicable.

# 15.0 Diagramme schématique pour les modèles Denali// Tacoma 60 Hz convertible Nord-Américain

Ce diagramme schématique s'applique pour tous les modèles Nord-Américain Denali//Tacoma 120/240 VCA 60 Hz convertibles.

**DANGER**  
RISQUE DE CHOC OU D'ÉLECTROCUTION!

Coupez le courant avant d'effectuer toute réparation. Cette tâche ne doit être effectuée que par un technicien qualifié.

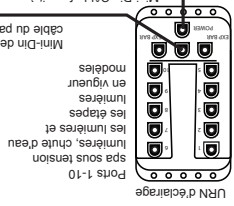

**Réglage de cavalier de logique « J1 »**  
 JP1 1-2-FERME : Logique 30A (branchement)  
 JP1 1-2-OUVERT : Logique 40A (branchement)  
 JP1 7-8-FERME : Température affichée en °C  
 JP1 7-8-OUVERT : Température affichée en °F

Ce dispositif est conforme à la réglementation d'interférences nuisible.  
 conditions suivantes :  
 1. Cet appareil ne doit pas causer d'interférences nuisible.  
 2. Cet appareil doit accepter toute interférence reçue incluant une mauvaise fonctionement.

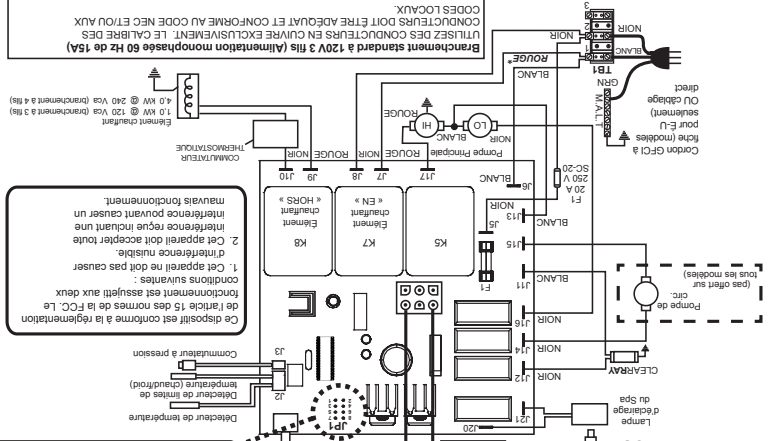

**Branchement standard à 120V 3 fils (alimentation monophasée 60 Hz de 15A)**  
 UTILISEZ DES CONDUCTEURS EN CUIVRE EXCLUSIVEMENT. LE CALIBRE DES CONDUCTEURS DOIT ÊTRE ADEQUAT ET CONFORME AU CODE NEC ET/OU AUX CODES LOCAUX.

**ATTENTION! DANGER DE CHOC ELECTRIQUE** Laissez le disjoncteur d'alimentation ouvert en tout temps lors du câblage ou de la configuration des cavaliers du circuit imprimé.

**Branchement convertible pour élément chauffant 120/240 Vca à 4 fils**

1. Retirez et disposez du cordon GFCI installé en usine.
2. Sur la plaque à bornes TB1, déplacez le fil ROUGE\* de la borne #1 à la borne #3.
3. Reliez en permanence au panneau d'alimentation. Utilisez des conducteurs en cuivre EXCLUSIVEMENT. Le calibre des conducteurs doit être adéquat et conforme comme montré au schéma.
4. Si le bain chauffant est branché sur un circuit de 30A, assurez vous que le cavalier fourni est installé entre les broches #1 et 2 de JP1 sur le circuit imprimé. Si le bain chauffant est branché sur un circuit de 40A, assurez vous que le cavalier fourni est branché sur un circuit de 40A, assurez vous que le cavalier fourni est retiré des broches #1 et 2 de JP1 sur le circuit imprimé.

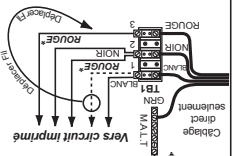

LE DISJONCTEUR DU PANNEAU D'ENTREE EXTERNE DOIT ETRE DISPOSE À UNE DISTANCE D'AU MOINS 1,52 M DES MURS INTÉRIEURS DU SPA ET DOIT ETRE VISIBLE.

DU COMMUTATEUR ON/OFF (MARCH/ARRÊT) PRINCIPALE DU SPA



- 14.5 Pas de chaleur**
- 1 Vérifiez le réglage du thermostat.
  - 2 Gardez le capot de couverture du spa en place durant la période de réchauffement.
  3. Vérifiez si votre spa serait en mode de filtration chauffant  
« Economie » (page 34).
- Si vous ne pouvez résoudre le problème existant avec les indications précédentes, veuillez communiquer avec votre détaillant pour organiser le déplacement d'un technicien de service.
- Nous fabriquons les meilleurs spas sur le marché. Cependant nous nous efforçons toujours à améliorer la qualité et les caractéristiques de nos produits. Votre retour d'informations en temps qu'utilisateur d'un spa Sundance est un élément prisé de ce processus. N'hésitez pas à nous écrire si vous avez quelque suggestion ou commentaire que ce soit, ou si vous désirez être gardé au courant de tout nouveau développement ou accessoire pour votre spa.
- FÉLICITATIONS** pour votre goût de choix et bienvenue dans la famille la plus heureusement relaxée au monde!

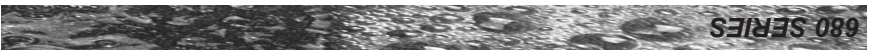

## 14.0 Méthode de dépannage

Dans l'éventualité que votre spa ne fonctionnerait pas comme il le devrait, veuillez en premier lieu passer en revue toutes les directives d'installation et de fonctionnement du présent manuel et vérifiez le message indiqué au panneau de commande et affichage. Si le fonctionnement n'est toujours pas satisfaisant, consultez la liste de dépannage ci-dessous.

**Remarque :** Si l'un ou l'autre des fils des équipements du spa est endommagé, il devra être remplacé par un membre du personnel de service autorisé Sundance.

### 14.1 Aucun accessoire ne fonctionne (i.e. pompe, éclairage etc.)

Si aucun des composant du spa ne fonctionne (i.e. pompes à jets ou projecteur d'éclairage), vérifiez ce qui suit :

1. Est-ce que la tension nominale est présente dans l'appareil?
2. Est-ce que le disjoncteur du circuit d'alimentation s'est déclenché?
3. Appelez votre dépositaire autorisé.

### 14.2 La lampe d'éclairage s'allume mais la pompe ne fonctionne pas

Appuyez sur le bouton « JETS » :

1. Si vous ne détectez pas de mouvement d'eau, assurez vous que la tension nominale est présente dans l'appareil et vérifiez le niveau d'eau. Si ces points sont conformes, communiquez avec votre dépositaire autorisé Sundance.
2. La pompe principale tourne mais aucun déplacement d'eau ne se fait aux buses de jets. La pompe pourrait ne pas être bien amorcée. Ceci peut se produire après la vidange et le ré-empilissage du spa. Appuyez sur le bouton « JETS 1 » à plusieurs reprises en ne laissant jamais tourner le moteur plus de 5 à 10 secondes à la fois. Coupez l'alimentation électrique et retirez la cartouche de filtration pour laisser s'échapper l'air (référez vous au Section 11,1, page 38). Soyez certain que la cartouche de filtration est en place avant de remettre l'alimentation et de faire redémarrer la pompe de jets.

### 14.3 Jets d'eau faibles

Appuyez sur le bouton « JETS 1 » pour être sûr que la pompe #1 est en marche.

2. Placez toutes les commandes d'air en position ouverte.
3. Vérifiez si le filtre serait obstrué de saleté. Au besoin, nettoyez le.
4. Assurez vous que toutes les buses de jets sont complètement ouvertes.

### 14.4 L'eau est trop chaude

Abaissez le réglage du thermostat.

local.

Une nouvelle ampoule UV peut être achetée auprès d'un distributeur rebours de la ampoule UV doit être réinitialisé (Section 10.6, page 35) en cliquant entre « bilb » et la température de l'eau. Le compte à La ampoule UV doit être remplacée. Le message basculera

### 13.8 Panneau d'affichage bilb (ampoule) 919

La température de l'eau est au dessus de la limite acceptable. N'ENTREZ PAS DANS LE SPA! Le circuit de surveillance sécuritaire du système s'est déclenché et le spa est hors fonction. Le système a détecté un problème pouvant endommager le spa et ses composants. Communiquez avec votre distributeur autorisé Sundance.

**AVERTISSEMENT : RISQUE D'HYPERTHERMIE (SUR-CHAUFFE) CAUSANT UNE BLESSURE GRAVE, DES BRÛLURES OU DES MARQUES.**



### 13.7 « --- »

La température de l'eau est au dessus de la limite acceptable. N'ENTREZ PAS DANS LE SPA! L'eau a atteint 44°C (112°F) et la pompe de circulation a été actionnée en basse vitesse pour refroidir l'élément chauffant.

**AVERTISSEMENT : RISQUE D'HYPERTHERMIE (SUR-CHAUFFE) CAUSANT UNE BLESSURE GRAVE, DES BRÛLURES OU DES MARQUES.**



### 13.6 « OH »

Protection contre le gel – une condition de gel potentiel a été détectée. Aucune autre intervention requise. La pompe et l'élément chauffant fonctionneront pour réchauffer et faire circuler l'eau dans la plomberie du spa pour ne pas qu'il soit endommagé. Pour plus de détails référez vous au Section 11,7 intitulé « Hivernisation », page 42.

### 13.5 « ICE »

Remarque : Durant la saison froide vous pouvez considérer augmenter le nombre de cycles de filtration/chauffage (page 34).

Condition d'eau froide – la température a descendu de 11°C (20°F) sous la température programmée. La pompe et l'élément chauffant ont été activés pour amener la température en dedans de 8°C (15°F) de la température programmée. Aucune autre intervention requise.

### 13.4 « COL »

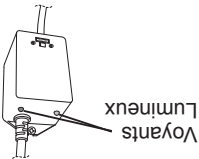

Figure 7

22. Une fois le disjoncteur remis sous tension, vérifier le ballast (12), Figure 7, pour vous assurer que le système CLEARRAY fonctionne bien. Une lumière verte indique que le système CLEARRAY est en marche, elle devrait être allumée en tout temps. Une lumière rouge indique que la ampoule UV est activée.

### 13.0 Conditions d'erreur et messages d'erreur

Votre spa est muni d'un système de commande à autodiagnostic. Si un problème est détecté, il signalera automatiquement un des messages ci-dessous à l'afficheur DEL. **Exigez toujours des pièces de rechange d'origine Sundance.**

#### 13.1 « SN1 »

Le détecteur de haute température est défectueux (détecteur de température en circuit ouvert - élément chauffant désactivé; ou détecteur de température court-circuité - fonctionnellement du spa prévenu). Ce défaut doit être réparé par votre représentant autorisé Sundance.

#### 13.2 « SN2 »

Le détecteur de température est défectueux (détecteur de température en circuit ouvert ou en court-circuit - élément chauffant désactivé). Ce défaut doit être réparé par votre représentant autorisé Sundance.

#### 13.3 « FL1 » ou « FL2 » clignotant

Un clignotement « FL1 » indique que le commutateur à pression n'est pas fermé lorsque la pompe de jets 1 est activée. Le débit d'eau normal est bloqué ou le commutateur à pression ne fonctionne pas bien. Un clignotement « FL2 » indique que le commutateur à pression est défectueux et est demeuré fermé. Quel que soit le cas, l'élément chauffant est désactivé. Pour corriger cet état, faites ce qui suit:

1. Vérifiez si le niveau d'eau est d'un pouce en dessous de l'appuie-tête le plus bas. Ajoutez de l'eau au besoin.
2. Vérifiez si des cartouches de filtre sont bouchées ou très sales (Section 11, page 38).
3. Saignez l'entrée de la pompe de circulation en desserrant la vis de drainage de la pompe supérieure (Figure A, page 18) pendant quelques secondes pour faire sortir l'air qui s'y trouve et resserrer la vis de drainage. SERRER SEULEMENT AVEC VOS MAINS!
4. Si le problème persiste, communiquez avec votre dépositaire Sundance autorisé.



**MISE EN GARDE** : La ampoule UV du système CLEAR-RAY contient du mercure. La mettre au rebut en respectant la réglementation en vigueur. Voir le site [www.lamprecycle.org](http://www.lamprecycle.org).

17. Faire glisser la nouvelle ampoule UV (4) dans le tube de quartz, Fig. 3.
18. Réinstaller la gaine protectrice noire (8) sur l'écrou à compression (7).
19. Réinstaller le couvercle (10) et le joint d'étanchéité (9), et visser le tout en place.
20. Rebrancher le système CLEARRAY au panneau de contrôle et remettre le spa sous tension.
21. Mettre la vieille ampoule UV au rebut en respectant la réglementation en vigueur.



**MISE EN GARDE : NE PAS TOUCHER LA NOUVELLE LAMPE UV AVEC LES MAINS.** Les huiles naturelles que renferme la peau formeraient alors des tâches sur la ampoule, ce qui en réduirait la durée de vie. Utiliser le gant de latex fourni pour manipuler la ampoule UV.

- Remarque** : Pour ne pas endommager la ampoule UV, prendre soin de bien aligner les fiches de la ampoule UV (4) avec les trous de la douille (5) avant de les y insérer complètement.
16. Rebrancher la douille de la ampoule (5) à la nouvelle ampoule UV. (4); utiliser le gant de latex fourni lorsque vous manipulez la ampoule UV.

- AVANT de passer à l'étape 16.**  
**OFF (arrêt), débranchez le système CLEARRAY de la commande**  
 d'entretien du tube au quartz, de l'étape 1 à l'étape 14. Assurez-vous qu'il n'y ait aucune eau visible. **Mettez la pompe et le disjoncteur à de l'eau, ARRÊTEZ** et réparez la fuite en reprenant la procédure de faire circuler l'eau à travers le système CLEARRAY. Attendez cinq minutes et assurez-vous qu'il n'y ait pas de fuite. Si vous voyez de faire circuler l'eau à travers le système CLEARRAY. Mettez le disjoncteur à ON (en marche) et la pompe en marche afin de faire circuler l'eau à travers le système CLEARRAY à la commande.
15. **Test no 2** : Rebranchez le système CLEARRAY à la commande l'étape 15.
  13. Vous assurer qu'il n'y a aucune fuite d'eau AVANT de passer à l'étape 15.
  14. **Test no 1** : L'eau ne doit pas dégoutter de l'écrou à compression (7). S'il y a de l'eau, arrêter et resserrer l'écrou à compression (7) d'un quart de tour tout au plus à l'aide d'une pince multiprise à crémaillère. Si cela ne règle pas la fuite d'eau, refaire les étapes 1 à 13. Vous assurer qu'il n'y a aucune fuite d'eau AVANT de passer à l'étape 15.
  12. Réinstallez et serrez l'écrou de compression du joint de quartz (7) en bague d'étanchéité noire (13).
  11. Remettez en place la rondelle de compression en acier inoxydable (6) à l'extrémité ouverte du tube de quartz (2). La pousser contre la le tournant dans le sens **horaire**.
  13. Remplir le spa.

9. Rincer le tube de quartz avec de l'eau propre pour enlever complètement toute trace de produit nettoyant utilisé à l'étape précédente.
10. **Remplacement du tube de quartz :** Vous remarquerez qu'au contraire de l'ancien tube il n'y a pas de coussinet noir sur l'extrémité bombée du nouveau tube de quartz. Cela est normal puisque le coussinet installé sur le tube original servait à le protéger contre les bris durant le transport. Installer la bague d'étanchéité noire (13) à l'extrémité ouverte du tube de quartz. Insérer le nouveau tube (2) dans l'enceinte (1) en commençant par l'extrémité bombée et en vous assurant qu'il est bien placé dans le porte-tube. Seule une petite portion du tube est visible lorsqu'il est installé correctement.



**DANGER :** Ne pas utiliser de produits abrasifs, car ils pourraient rayer la surface du tube de quartz.

7. Vous pouvez maintenant nettoyer ou remplacer le tube de quartz à l'étape 10. S'il faut remplacer le tube (2), suivre les étapes 8 et 9, et passer directement à l'étape 10.
  8. **Nettoyage du tube de quartz :** Essuyer le tube avec un essuie-tout ou un chiffon sec. Au besoin, utiliser un produit d'entretien domestique conçu pour enlever les dépôts calcaires dans les baignoires et douches.
3. Enlever la gaine protectrice noire (8) en la faisant glisser le long du câble pour l'éloigner de l'écran à compression (7), Figure 3.
  4. Retirer délicatement la ampoule UV (4) du tube de quartz.
  5. Retirer la douille (5) de la ampoule UV (4), Figure 4.
  6. Retirez l'écran de compression du joint de quartz (7) en le tournant dans le sens **antihoraire**, Figure 3. Utilisez une paire de pinces multiprises si nécessaire, Figure 5. Vous remarquerez qu'une rondelle de compression en acier inoxydable (6) glisse sur le tube de quartz. Conservez la rondelle (6) pour une utilisation ultérieure, Figure 6. Il existe également un joint d'étanchéité noir (13); saisissez le joint d'étanchéité noir, puis retirez lentement et délicatement le tube de quartz.
  7. Vous pouvez maintenant nettoyer ou remplacer le tube de quartz à l'étape 10. S'il faut remplacer le tube (2), suivre les étapes 8 et 9, et passer directement à l'étape 10.
  8. **Nettoyage du tube de quartz :** Essuyer le tube avec un essuie-tout ou un chiffon sec. Au besoin, utiliser un produit d'entretien domestique conçu pour enlever les dépôts calcaires dans les baignoires et douches.

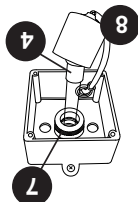

Figure 3

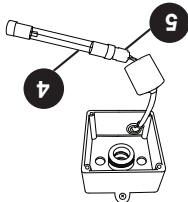

Figure 4

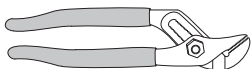

Figure 5

(11).

2. Une fois la ampoule UV refroidie, enlever le couvercle (10) et le joint d'étanchéité (9) du système CLEARRAY en dévissant les quatre vis

**DANGER : NE RETIREZ JAMAIS LE COUVERCLE AVANT D'AVOIR COUPÉ LA SOURCE D'ALIMENTATION ET VIDÉ VOTRE SPA.**



le vider si vous remplacez ou nettoyez le tube au quartz.  
 il n'est alors pas nécessaire de vider le spa. Vous devrez  
**Remarque:** Si vous n'allez que remplacer l'ampoule UV,  
 de contrôle, Figure 2.

1. Mettre le disjoncteur du spa hors tension. **VIDER LE SPA.** Débrancher le système CLEARRAY du panneau  
**Remarque:** L'emplacement et le branchement du système CLEARRAY peuvent varier selon le modèle.  
**Remarque:** L'emplacement et le branchement du CLEARRAY® :

Entretien du tube de quartz et remplacement de la ampoule

**DANGER : NE JAMAIS REGARDER L'AMPOULE**  
**LORSQU'ELLE EST ALLUMÉE. CELA POURRAIT ENTRAI-**  
**NER DE GRAVE LÉSIONS OCULAIRES OU LA CÉCITE.**



**MISE EN GARDE : LAISSER LA LAMPE REFFROIDIR**  
**AVANT DE LA RETIRER DU TUBE DE QUARTZ.**



**MISE EN GARDE : VIDÉZ LE SPA SI VOUS ALLEZ REM-**  
**PLACER OU NETTOYER LE TUBE AU QUARTZI**



**DANGER : METTRE LE DISJONCTEUR DU SPA HORS**  
**TENSION.**

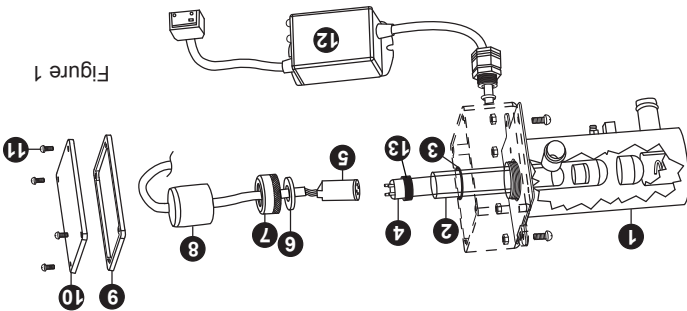

Figure 1

performance maximale.  
 nettoyer le tube de quartz tous les 12 mois pour en assurer une  
**Important :** Il est **OBLIGATOIRE** de remplacer la ampoule UV et de

## 12.4 Entretien du Tube de Quartz et Remplacement de la Lampe CLEARRAY®

**AVERTISSEMENT : RISQUE DE BLESSURE, DE NOY-**

Ne laissez jamais votre spa sans surveillance pour quelque raison que ce soit lorsque son couvercle est enlevé et qu'il est accessible par de jeunes enfants ou des animaux!

**MISE EN GARDE : RISQUE DE BLESSURE OU DE DOM-****MAGES AU SPA!**

N'ajoutez jamais de pastilles de chlore (trichlor) ou de l'acide à l'eau de votre spa pour quelque raison que ce soit! Ces produits chimiques peuvent endommager les composants de votre spa, brûler ou irriter votre peau, créer une démangeaison et annuler la garantie du fabricant de votre spa.

**12.3 Système de purification d'eau CLEARRAY® (à UV)**

Notre système de purification d'eau est installé en usine sur votre nouveau spa et commencera instantanément la désinfection de votre eau. Le système de purification d'eau CLEARRAY est une technologie exclusive qui utilise la technique à UV naturelle pour désinfecter votre eau et

supprimer les bactéries, les virus et les algues dans les spas portatifs. La lumière ultraviolette, également connue sous le nom d'UV-C ou de lumière germicide, détruit les

microorganismes en perturbant leur ADN afin qu'ils ne puissent pas se reproduire et soient considérés comme morts. Le ballast est la source d'alimentation du système de purification; il dispose de deux voyants à DEL. Le voyant vert indique l'entrée de l'alimentation électrique et le voyant rouge indique que le système fonctionne correctement. Le système CLEARRAY est standard sur tous les modèles.

**Remarque:** Le système CLEARRAY ne fonctionne que lorsque la pompe de jet 1 est en marche.

La ampoule doit être remplacée après un an. Un message s'affiche sur l'écran ACL lorsque le temps alloué est expiré. Pour effacer le message « dlb » (ampoule), une nouvelle ampoule doit être installée et le compteur doit être réinitialisé (Sec 10.6, page 35).

**Remarque:** Afin d'accéder à l'unité CLEARRAY, le panneau synthétique avant ou le panneau stéréophonique et le panneau du coin droit doivent être enlevés.

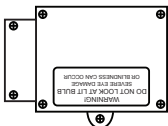
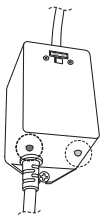



spas de la série 680.

**Remarque :** Le brominateur SunPurity ne peut pas être utilisé avec les d'une attaque chimique.

de quitter le spa, de protéger les coussins et les boutons en plastique minutes. Cela permettra aux vapeurs excessives des produits chimiques pompe(s) à jet et laissez le couvercle du spa ouvert pendant au moins 20 chlor(e) ou des produits chimiques pour équilibrer le pH, activez la(s) additifs. Lorsque vous ajoutez un traitement-choc au spa (avec ou sans dépositaire autorisé Sundance peut vous conseiller sur l'utilisation de ces ou d'altération de la sensation ou de l'odeur provenant de l'eau. Votre proportions chimiques et d'autres sont des traitements cosmétiques spa. Certains sont nécessaires pour compenser le déséquilibre de nos jours. Plusieurs autres additifs sont aussi disponibles pour votre chlore et le brome sont les deux produits les plus populaires utilisés de spa, l'addition d'un désinfectant doit être constamment répétée. Le Pour détruire les bactéries et les composés organiques dans l'eau du

## 12.2 Assainissement de l'eau

pour spas contiennent un instrument de mesure du pH de l'eau. raison qu'en plus des produits chimiques, la plupart des kits d'entretien affectée par des pH à l'extérieur de la plage recommandée. Ceci est la l'habitée des agents chimiques de garder le spa propre est grandement de minéraux sur les parois intérieures du spa (entartrage). De plus, des équipements du spa. Un pH élevé occasionnera la déposition sérieux (de façon proportionnelle). Un pH réduit sera corrosif aux métaux Plus le pH s'éloignera de cette plage, plus les problèmes deviendront du spa dans une condition légèrement alcaline entre 7,4 à 7,6 pH. valeurs inférieures sont acides. Il est très important de maintenir l'eau définie comme neutre. Les valeurs plus élevées sont alcalines et les mesure sur une échelle entre 0 à 14. La valeur médiane est 7 et se Le pH est une mesure le l'acidité ou alcalinité relative de l'eau et se

## 12.1 Contrôle du pH de l'eau

**MISE EN GARDE :** N'entreposez jamais les produits chimiques du spa à l'intérieur de sa baie pour équipements. La baie d'équipements peut atteindre des températures élevées puisqu'il s'agit de l'endroit où se trouvent les appareils électriques à haute tension. Cet endroit n'est pas conçu pour l'entreposage.

- Augmentera le risque de contracter une maladie hydrique (comme une infection, des bactéries ou un virus) et/ou des troubles respiratoires;
- Endommagera l'équipement, les composants et la coquille du spa qui ne sont pas couverts par la garantie du spa.

**AVERTISSEMENT : NE PAS MAINTENIR LA QUALITÉ DE**



- empêcher l'eau de se répandre dans le compartiment des équipements. Remplacez ensuite les bouchons de drainage de la/des pompe(s).
8. Desserrez la bride du tuyau de l'arrivée de la pompe de circulation se trouvant derrière la boîte de commande (Figure A, page 18), puis dégagez le tuyau (tournez-le de gauche à droite tout en le tirant vers l'extérieur). Inclinez le tuyau pour le vider, puis reposez-le avec sa bride.
9. Desserrez le collier de serrage du tuyau au fond du système CLEAR-RAY® et sortez le tuyau du raccord du système CLEARRAY (tournez le tuyau vers l'avant et vers l'arrière tout en tirant vers le bas). Inclinez le tuyau vers le bas et laissez-le se vidanger, puis réinstallez le tuyau et le collier. Retirez le couvercle du système CLEARRAY pour avoir accès à la ampoule UV et au tube de quartz. Retirez la ampoule UV et rangez-la dans un endroit sûr. Retirez le tube de quartz, et séchez-le, puis remontez-le. En fonction de la durée de temps, songez à remplacer la ampoule UV lorsque vous recommencerez à utiliser votre spa.
10. Réinstallez les panneaux latéraux de l'armoire et recouvrez le spa pour qu'il ne s'y infiltre pas d'humidité.
- Si vous vous posez des questions sur l'utilisation de votre spa durant l'hiver ou concernant sa préparation pour l'hivernisation, communiquez avec votre dépositaire autorisé Sundance.

### 11.8 Redémarrage de votre spa durant la saison froide

Si vous désirez redémarrer votre spa après qu'il ait demeuré vidangé sous des températures de gel, rappelez-vous que l'eau restante dans certaines sections des canalisations peut toujours être gelée. Ceci bloquera la circulation d'eau et empêchera le fonctionnement normal du spa et pourrait endommager ses équipements. Nous vous recommandons de consulter votre dépositaire autorisé Sundance avant de tenter de redémarrer votre spa dans ces conditions.

### 12.0 Conservation de la qualité de l'eau

Pour réduire le risque d'attraper une maladie hydrique (comme une infection, des bactéries ou un virus) et/ou des troubles respiratoires, gardez la qualité de l'eau dans les limites précises. Cela vous permettra de profiter davantage de votre spa et de prolonger la vie utile de son équipement. Cela nécessite une attention régulière puisque la chimie de l'eau est le résultat d'un équilibre de plusieurs facteurs. Toute remise à plus tard concernant l'entretien de l'eau conduira à une mauvaise condition et un état possiblement malsain de l'eau non recommandés pour la baignade et même endommager votre spa. Pour obtenir des conseils particuliers concernant la conservation de la qualité de l'eau, consultez votre dépositaire autorisé Sundance qui peut vous recommander les produits chimiques appropriés requis pour l'entretien et la désinfection de l'eau de votre spa.

1. Coupez l'alimentation du spa.
  2. Videz le spa en suivant les directives des page 39.
  3. Tournez le(s) sélecteur(s) de massage/dériveur à la position combinée du milieu pour permettre à l'eau dans les conduites de plomberie de s'écouler (reportez-vous à la page 32).
  4. Tournez la(es) soupape(s) de chute d'eau à la position ouverte pour mettre à l'eau dans les conduites de plomberie de s'écouler (reportez-vous à la page 32).
  5. Ouvrez toutes les commandes d'air et laissez-les ouvertes jusqu'à ce que vous réutilisez à nouveau le spa, page 32.
  6. Lorsque niveau d'eau cessera de descendre, utilisez une méthode ou une autre pour retirer ce qui reste d'eau du puits pour les pieds, comme un aspirateur pour déchets solides et humides.
  7. Retirez le panneau latéral de l'armoire des équipements et localisez les bouchons de drainage sur le devant de la/des pompe(s) (Figure A, page 18). Retirez ces bouchons pour permettre à l'eau de sortir des pompes et de la section de l'élément chauffant.
- Remarque :** Durant cette opération, il s'écoulera entre 4 à 8 litres (1 à 2 gal) d'eau. Utilisez un aspirateur d'atelier ou une autre méthode pour

### ATTENTION : COUPEZ L'ALIMENTATION ELECTRIQUE DU SPA.

L'inspection professionnelle de votre spa est vivement recommandée, communiquez avec votre dépositaire autorisé Sundance. Dans les situations d'urgence, les dommages peuvent être réduits en prenant les mesures suivantes :

Si vous planifiez de ne pas utiliser votre spa ou en cas de panne d'alimentation prolongée durant la saison de gel, il est important de vidanger toute l'eau du spa et de ses équipements pour les protéger des dommages du gel.

11.7 Hivernisation  
En fonctionnement normal, votre spa Sundance est conçu pour prévenir automatiquement que son eau gèle. Durant la saison de gel, vérifiez régulièrement que l'alimentation est présente en tout temps et lors de températures de froid extrême sous 0°C, choisissez le mode de filtration/chauffage normal (page 34), pour prévenir le gel de l'eau.

**ATTENTION :** Ne lavez jamais l'armoire du spa avec un jet de boyaux d'arrosage car ceci pourrait occasionner un court-circuit sur les équipements électriques du spa.



11.6 Entretien de l'armoire de matière synthétique  
L'armoire synthétique de votre nouveau spa ne demande que très peu ou pratiquement pas d'entretien de quelque sorte que ce soit. Pour la nettoyer, essuyez la simplement avec une serviette propre trempée dans une solution d'eau et de savon doux.

**A. Nettoyer et Révitaliser le Couvert de Vinyle**

1. Utilisez un tuyau d'arrosage pour libérer les débris et la saleté.
2. À l'aide d'une grande éponge ou d'une brosse à poils doux, utilisez du savon dilué ou doux et nettoyez le dessus en vinyle. Rincez jusqu'à ce que le couvert soit propre et ne laissez pas le savon sécher sur le couvert. N'utilisez pas de savon pour le dessous du couvert.

3. Si vous-platez vérifier auprès de votre distributeur Sundance Spa concernant les produits recommandés pour l'entretien et revêtement du couvert. Pour empêcher le vinyle de s'assécher, assurez-vous d'utiliser un revitalisant ne contenant pas d'agent à base d'huile (pétroleum). De ce fait, le vinyle conservera sa souplesse et les coutures ne s'assècheront pas non plus. N'utilisez pas de solvants, de nettoyeurs abrasifs ou de détergents forts. N'utilisez pas de produits qui contiennent du silicone ou de l'alcool.

**B. Instructions pour l'Entretien et Maintenance Supplémentaires:**

1. Les débris peuvent s'accumuler sur le couvert du spa. Enlevez la neige ou autres débris vous aidera à éviter les bris.
2. N'oubliez pas de verrouiller les sangles du couvert pour sécuriser l'entrée au spa non-désirée ou accidentelle.
3. Ne placez pas d'objets lourds sur le vinyle.
4. Ne pas marcher, s'asseoir ou se tenir debout sur le couvert.
5. Ne tirez pas sur les volets/la jupe du couvert ou les sangles de verrouillage pour retirer le couvert.
6. Utilisez uniquement les systèmes de levier recommandés.
7. Utilisez uniquement des produits chimiques et des nettoyeurs recommandés par Sundance Spas.
8. N'oubliez pas de conserver le couvert sur le spa lorsque vous ne vous en servez pas. Maintenir un bon niveau d'eau assure un fonctionnement efficace et une utilisation électrique efficace.
9. Ne pas exposer votre spa au soleil pour de longues périodes car les rayons UV peuvent endommager l'intérieur.
10. Soyez prudent lorsque vous retirez le couvert. Avant d'enlever le couvert, assurez-vous que tous les verrous ont été libérés pour éviter d'endommager les verrous et/ou afin de prévenir les bris aux sangles du couvert.

**Remarque :** Ne laissez jamais quiconque s'asseoir ou marcher sur le capot et ne le traînez pas sur des surfaces rugueuses.

**11.5 Entretien et Maintenance du couvert en vinyle**  
 En utilisant le couvert isolant Sundance des que le spa n'est pas en utilisation ; vous réduirez considérablement vos frais d'exploitation, le temps pour réchauffer l'eau et les besoins d'entretien. Pour prolonger la vie du couvert ; vous devrez en prendre soin et le nettoyer régulièrement. Voici les instructions d'entretien.

**11.4 Nettoyage de la surface interne du Spa**  
 Pour préserver le lustre des surfaces de votre spa, il est primordial de ne pas utiliser de nettoyeurs abrasifs ou de nettoyeurs chimiques pouvant attaquer la surface. Si vous n'êtes pas certain si un produit quelconque est adéquat pour les surfaces de votre spa, consultez votre dépositaire autorisé Sundance. De plus, assurez vous qu'il n'y ait pas de résidu de tout produit utilisé qui ne soit pas rincé des surfaces du spa. Ceci pourrait causer la formation extrême de mousse sur l'eau du spa.

**11.3 Entretien des appuie-tête**  
 (Tous les modèles sauf Denali)  
 Au besoin, retirez les appuie-tête et nettoyez les à l'eau savonneuse avec un linge ou une brosse douce. Pour l'ajout de produits chimiques pour traitement choc de l'eau du spa, retirez toujours les appuie-tête. Les coussins peuvent être remis dans le spa lorsque le niveau de désinfectant est stable, suivant les recommandations disponibles sur la couverture intérieure du manuel.

6. Remettez en place la porte et les vis de l'armoire synthétique (page 20).
5. Enroulez le boyau de drainage et replacez-le à l'intérieur de l'armoire d'équipement (Figure A).

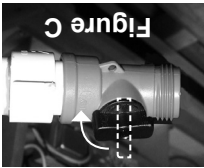

4. Une fois le spa vidé, réinstallez le capuchon de drainage sur le raccord du boyau de drainage jusqu'à ce qu'il soit manuellement serré. Le cas échéant, tournez la soupape (2) dans le sens horaire pour la fermer. NE SERREZ PAS TROP!



3. Tenez le boyau de drainage au-dessus du niveau de l'eau, puis dévissez le bouchon de drainage (1) en le tournant dans le sens antihoraire (Figure B). Placez le boyau de drainage sur le sol commencer la vidange en vous assurant de diriger l'eau loin du spa. Le cas échéant, tournez la soupape (2) dans le sens antihoraire pour l'ouvrir.

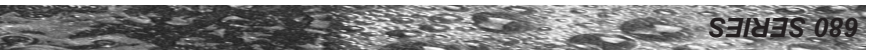

La cartouche du filtre nécessitera de temps à autre un nettoyage plus profond pour éliminer les huiles et minéraux incrustés. Pour ce faire, nous vous suggérons de la nettoyer en premier comme indiqué ci dessus et puis de la faire tremper une nuit durant dans un seau en plastique rempli d'une solution d'eau et de nettoyant spécial à cet effet disponible chez votre dépositaire Sundance. Avec le maintien de la qualité de l'eau et le soin adéquat de cartouches de filtration Sundance, leur durée vie moyenne sera d'environ deux ans. Les cartouches de remplacement sont disponibles chez votre dépositaire Sundance.

## 11.2 Vidange et ré emplissage du Spa

Vous devriez changer l'eau de votre spa approximativement à tous les trois mois. La période nécessaire dépend d'un certain nombre de variables incluant le nombre d'utilisations, l'attention portée à la qualité de l'eau et autres facteurs tels la température, l'environnement etc. Vous saurez quand il sera temps de changer l'eau lorsque les produits chimiques ne contrôleront plus bien la formation de mousse et/ou vous que vous remarquerez une perte de clarté de l'eau même si les mesures de qualité de l'eau prescrites sont toutes en dedans des critères recommandés.



Pour prévenir tout dommage aux pièces composantes du spa, coupez le courant en ouvrant le disjoncteur du circuit d'alimentation avant de vider l'eau et ne remettez pas le courant avant que le spa ait été rempli à nouveau. Souvenez vous qu'il pourrait y avoir certaines mesures à prendre lors de la vidange de votre spa. Si le spa est à l'extérieur et qu'il y a possibilité de gel, référez vous au chapitre intitulé « HIVERISATION » (page 42). Et à l'opposé, s'il fait très chaud à l'extérieur, ne laissez pas les parois internes du spa sous les rayons directs du soleil.

Pour vider votre spa, procédez de la façon suivante (le drain peut varier de celui qui est illustré). Ouvrez le disjoncteur du circuit d'alimentation du spa:

1. Localisez et retirez les vis de la porte de l'armoire (tous deux en matière synthétique) et enlevez la porte. La porte est située directement sous le panneau de commande.

2. Coupez les attaches à pression et glissez et tirez le boyaux de drainage de la zone d'équipement (Figure A).

L'emplacement et l'apparence du drain peuvent varier.





**DANGER** : COUPEZ L'ALIMENTATION DU SPA! POUR

RÉDUIRE LE RISQUE DE MORT, DE NOYADE OU DE PIEGAGE, NE FAITES JAMAIS FONCTIONNER LE SPA SI LE FILTRE N'EST PAS EN PLACE OU SI LE DEVERSOIR EST MODIFIÉ OU ENDOMMAGÉ!

**A. Modèles Hartford et Hawthorne** : Votre spa est

muni de deux cartouches de filtre qui sont utilisées par la pompe à jets 1. Pour retirer le filtre, tournez-le dans le sens antihoraire. Pour installer le filtre, tournez-le dans le sens horaire.

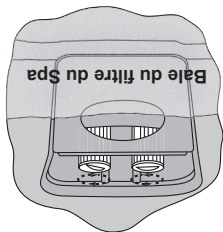

Lors de l'utilisation du spa ou d'un cycle de filtration automatique, l'eau s'écoule à travers l'écumoire du spa et dans les cartouches de filtre à tamis pour bloquer les particules suspendues et les huiles sur les plis de leur surface. Pour conserver une

qualité de filtration adéquate, il sera généralement nécessaire de retirer et nettoyer les deux cartouches de filtre une fois par mois ou plus tôt selon l'utilisation du spa et la qualité de l'eau.

**B. Pour Modèles Denali, Edison, Peyton et Tacoma**

Votre spa Sundance est muni d'un panier écumoire et d'une cartouche de filtration situés dans le puits de réception d'écumoire/filtre. La filtration s'effectue lorsque la pompe tourne à basse vitesse pour faire circuler l'eau à travers le panier écumoire et la cartouche du filtre en treillis de polyester. Durant ce processus, les particules en suspension dans l'eau sont emprisonnées sur la surface du filtre.

Pour conserver une qualité de filtration adéquate, il sera généralement nécessaire de retirer/nettoyer le panier écumoire et la cartouche de filtration une fois par semaine, dépendamment de la fréquence d'utilisation faite du spa et de la qualité de l'eau. Pour ce faire, suivez les étapes suivantes :

**C. Procédure de nettoyage (tous les modèles) :**

1. **Coupez le courant en ouvrant le disjoncteur du panneau d'alimentation ou réglez le spa en mode de verrouillage L1 (page 34) pour désactiver le fonctionnement des équipements du spa.**

2. Retirez l'ensemble couvercle/écumoire.

3. Retirez la cartouche du filtre en la tournant en sens antihoraire pour la dévisser du raccord de la paroi de filtre puis soulevez la directement pour la sortir du puits.

4. Rincez le filtre avec un boyau d'arrosage muni d'une buse à haute pression pour déloger les débris accumulés dans ses plis en procédant de haut en bas. Nettoyez une section à la fois et poursuivez tout autour de la cartouche.



## 11.0 Entretien du Spa





L'entretien adéquat et régulier de votre spa lui fera garder son lustre et son bon fonctionnement. Votre dépositaire autorisé Sundance peut vous fournir toute l'information requise ainsi que les produits et accessoires qui sont nécessaires pour ce faire.

### **DANGER: POUR RÉDUIRE LE RISQUE DE MORT, DE NOY- ADE OU DE PIÉGAGE!**



- Gardez les cheveux, les vêtements amples ou les bijoux pendant des autres composants mobiles pour éviter tout piégeage qui pourrait mener à une noyade ou une blessure grave.
- N'utilisez jamais le spa à moins que tous les protecteurs d'aspiration, le filtre, le couvercle du filtre ou l'assemblage de l'écumoire soient installés pour éviter tout piégeage du corps ou des cheveux.
- Ne faites jamais fonctionner et n'utilisez pas le spa si le filtre, le couvercle du filtre ou l'assemblage de l'écumoire sont brisés ou s'il manque une pièce à l'assemblage de l'écumoire. Veuillez communiquer avec votre dépositaire ou le centre de service le plus proche pour les réparations.
- Les raccords d'aspiration et les couvercles d'aspiration de ce spa sont dimensionnés pour correspondre au débit d'eau créé par la(les) pompe(s). Si vous devez remplacer les raccords d'aspiration, les couvercles d'aspiration ou la(les) pompe(s), assurez-vous que les taux de débit sont compatibles et conformes au VGB Safety Act à la page 2.
- Ne remplacez jamais un raccord ou un protecteur d'aspiration par un article similaire de capacité inférieure au débit indiqué sur l'article original.
- L'utilisation de raccords ou de protecteurs d'aspiration inappropriés peut entraîner un risque de piégeage du corps ou des cheveux qui pourrait aboutir à une noyade ou une blessure grave.
- Les propriétaires doivent avertir tous les utilisateurs du spa du risque de piégeage des cheveux, des membres, d'éviscération (éventration) et mécanique décrits à la page 7.



1. Appuyez et tenez enfoncés en même temps les boutons **pompe à jets** (  ) et **plus froid** (  ) pendant trois secondes. Appuyez sur le bouton **plus chaud** (  ) jusqu'à ce que l'écran affiche « 0 ».
  3. Si le compteur a atteint « 0 », appuyez sur le bouton **pompe à jets** (  ) pour le réinitialiser. **Si le compteur n'est pas à « 0 », il ne sera pas réinitialisé en appuyant sur le bouton pompe à jets 1.**
- Remarque :** Lorsque l'alimentation du spa est coupée, le compte à rebours de durée n'est pas affecté. Le nombre de jours restants est enregistré dans la mémoire et le compte à rebours continuera une fois l'alimentation rétablie.
4. Si le compte à rebours de durée n'est pas à « 0 » et que vous souhaitez le réinitialiser :
    - a. Appuyez et tenez enfoncés en même temps les boutons pompe à jets 1 et plus froid pendant trois secondes.
    - b. Appuyez sur le bouton plus chaud pour passer à « U ».
    - c. Appuyez sur le bouton pompe à jets 1 pour passer de « U » à « 03 ».
    - d. Appuyez et tenez enfoncés en même temps les boutons pompe à jets 1 et plus froid pendant trois secondes.
    - e. Appuyez sur le bouton plus chaud pour passer à « O3 ».
    - f. Appuyez sur le bouton pompe à jets 1 pour passer de « O3 » à « U ». Le compteur a été réinitialisé à 365 jours.

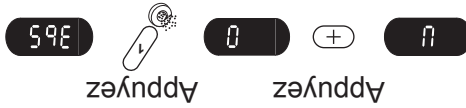

Pour réinitialiser le compte à rebours de la durée :

- B. **Réinitialisation du compte à rebours de la durée (système CLEARRAY uniquement)**  
Lorsque le compte à rebours du système CLEARRAY a atteint zéro, vous devez le réinitialiser, remplacer l'ampoule UV et nettoyer le tube de quartz.

nettoyé et le compte à rebours de la durée doit être réinitialisé.

moment, la ampoule UV doit être remplacée, le tube de quartz doit être en cliquant entre la température de l'eau et « bib » (ampoule). À après l'expiration du temps alloué (365 jours), l'écran basculera **Remarque :** Si le système CLEARRAY a été sélectionné, **515**

2. Si vous ne souhaitez pas modifier l'option, n'appuyez pas sur les boutons et au bout de 10 secondes, l'écran retourne au menu principal.

**Remarque :** Pour l'option O3, le symbole « = » désactive le compte à rebours de la durée.

« O3 » à « U » et pour quitter le menu de programmation.

bouton pompe à jets 1 pour passer du système d'assainissement

**Modes verrouillés (L1 à L3)**

(En mode de verrouillage, l'affichage clignote entre la température et le numéro du mode de verrouillage)

**L1** Verrouillage (désactive toutes les fonctions du spa pour permettre le nettoyage du filtre).

**Remarque** : Le spa ne doit pas être laissé dans ce mode de verrouillage pendant une période prolongée, en particulier lors de climats plus froids ou en cas de gel.

**L2** Mode verrouillé (désactive les boutons des pompes à jets et de l'éclairage pour prévenir toute utilisation non autorisée du spa). Dans ce mode, les cycles de filtration chauffants se poursuivront selon la programmation. Dans ce mode, l'affichage de température clignote. Exemple : Avant d'entrer en mode verrouillé, le cycle de filtration chauffant F3 était sélectionné. La filtration/chauffage F3 se poursuit sans pouvoir être changé tant que le mode verrouillé ne soit annulé.

**L3\*** Mode de verrouillage (désactive les boutons d'augmentation et de diminution de température afin d'empêcher des réglages de température non autorisés). Dans ce mode, les cycles de filtration chauffants se poursuivront selon la programmation. Les boutons des jets et des lumières continuent à fonctionner normalement. Dans ce mode, l'affichage de température clignote. \*En raison d'une différence dans le logiciel, cette fonction n'est pas disponible sur tous les modèles.

**Remarque** : Pour quitter le mode de verrouillage, vous devrez accéder aux modes filtration/chauffage à nouveau et sélectionner un cycle entre F1 et F6.

## 10.6 Programmation du système de purification d'eau CLEARRAY (UV)

### A. Programmation du système CLEARRAY (U) ou de l'ozone à décharge capacitive (O3)

Appuyez et tenez enfoncés **en même temps** les boutons **pompe à jets** (1) ( ) et **plus froid** ( ) pendant trois secondes pour accéder au programme du système d'assainissement. L'écran affichera un des deux menus ci-dessous :

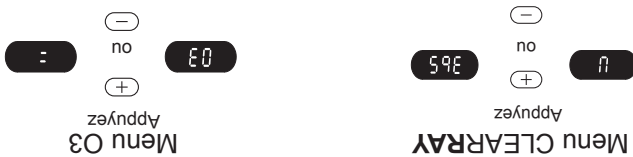

1. L'écran à DEL affiche « U » ou « O3 ». Si l'écran à DEL affiche « U », appuyez alors sur le bouton pompe à jets 1 pour passer du système d'assainissement « U » à « O3 » et pour quitter le menu de programmation. Si l'écran à DEL affiche « O3 », appuyez alors sur le

uniquement pendant le cycle de filtration/chauffage programmé.  
L'élément chauffant se met en marche seulement lorsque la chaleur est sollicitée pendant un cycle de filtration/chauffage programmé.  
**Remarque :** Ce mode consomme moins d'énergie que le mode normal F1 à F3 décrit ci haut.

### 10.3 Mode verrouillé (L1 à L3)

Ce mode est prévu pour le service de l'appareillage ou pour prévenir une utilisation non autorisée.

### 10.4 Sélection du mode de filtration chauffant

Enfoncez simultanément et maintenez les boutons « + » et « - » du panneau de commande et puis relâchez les.

Appuyez ensuite sur le bouton « + » pour choisir un des modes de filtration chauffant F1 à F6 ou sur le bouton « - » pour choisir le mode verrouillé tels que définis à la page suivante.

### 10.5 Modes de filtration pour les spas

Pendant le cycle de filtration/chauffage, la pompe à jets 1 et la pompe à basse vitesse s'activent. Pour régler l'heure du premier cycle de filtration/chauffage journalier, mettez simplement le spa sous tension deux minutes avant l'heure désirée. Exemple: Si vous désirez que le premier cycle de filtration/chauffage journalier débute à 10:00 h, coupez l'alimentation du spa puis refermez la à 9:58 h. Vous pouvez également appuyer simultanément sur les boutons Plus chaud, Plus froid et Pompe à jets 1 pendant 2 secondes pour redémarrer le spa.  
**Remarque :** L'heure de départ est approximative et celle-ci peut varier légèrement d'un jour à l'autre.

### Modes de filtration « normal » chauffant (F1 à F3)

(L'élément chauffant s'active automatiquement lors d'un appel de chateur ou en mode standard).

**F1** Un cycle de deux heures à chaque 12 heures (4 heures de filtration par jour).

**F2** Un cycle de deux heures à chaque 8 heures (6 heures de filtration par jour).

**F3** Un cycle de deux heures à chaque 6 heures (8 heures de filtration par jour).

### Modes de filtration « économie » chauffant (F4 à F6)

(L'élément chauffant peut seulement être allumé pendant un cycle de filtration actif en mode économie).

**F4** Un cycle de deux heures à chaque 12 heures (4 heures de filtration/chauffage par jour).

**F5** Un cycle de deux heures à chaque 8 heures (6 heures de filtration/chauffage par jour).

**F6** Un cycle de deux heures à chaque 6 heures (8 heures de filtration/chauffage par jour).

F6

F5

F4

F3

F2

F1

## 9.8 Chaîne stéréophonique de spa BLUEWAVE™ en option

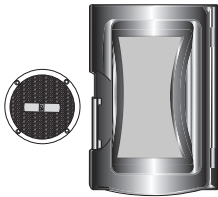

Les spas équipés de la chaîne haute-fidélité optionnelle offrent encore plus d'agrément. Ces modèles comprennent un récepteur stéréo FM/iPod/USB/Bluetooth de haute qualité avec quatre haut-parleurs de qualité marine de haute qualité pour une qualité de son et une longévité inégales.

**Remarque :** Les fichiers DRM (Digital Rights Management) ne peuvent être lus sur ce système. Le système lit les fichiers personnels (MP3, WMA, iTunes ou AAC) s'ils ne sont pas des fichiers chiffrés par DRM.

## 10.0 Modes de filtration automatique

Pour retirer les débris de votre spa, le système de commande peut être programmé soit au mode de filtrage « Standard » ou « Economie ». Ces modes de filtrage utilisent la pompe en basse vitesse, le panier écumeur et la cartouche du filtre pour débarrasser rapidement l'eau de ses débris et minimiser son effet « cerne de baignoire ». En plus de filtrer, les deux modes activent la fonction thermostatique de chauffage de l'eau.

**Note:** Sur les modèles avec deux pompes, une fonction automatique de « dégagement » de cinq minutes actionne également la pompe 2 durant une période de cinq minutes pour nettoyer tous les circuits de circulation de l'eau. Après ce cinq minutes de marche de la pompe 2, celle-ci sera arrêtée et la pompe 1 continuera de fonctionner pour la durée complète du cycle.

### 10.1 Modes de filtration/chauffage standard (F1-F3)

Les modes de filtration normaux chauffants (F1-F3) sont typiquement sélectionnés par les utilisateurs sous climat froid où le temps de réchauffement serait prolongé dû aux basses températures ambiantes. Dans l'un ou l'autre de ces modes, la température pré réglée régule la température de l'eau. La pompe à jets 1 à faible vitesse et l'élément chauffant se mettent en marche au besoin. Une fois la température pré réglée atteinte, l'élément chauffant et la pompe à faible vitesse s'éteignent et se remettent à fonctionner seulement lorsque la chaleur est sollicitée et/ou pendant le prochain cycle de filtration/chauffage programmé.

### 10.2 Mode de filtration « Economie » chauffant (F4 à F6)

Le mode de filtration économie chauffant est typiquement sélectionné par les utilisateurs sous climat chaud où le temps de réchauffement serait minimisé dû aux hautes températures ambiantes. Dans ces modes, la température de l'eau est réglée par la température pré réglée

## 9.5 Réglage individuel du débit des jets



Le débit d'eau de certains jets de votre spa peut être réglé ou arrêté en tournant l'anneau externe du jet. D'autres jets offrent aussi une buse centrale réglable qui vous permet de modifier l'angle d'évacuation d'eau. Tournez simplement la buse centrale de ces jets vers l'angle souhaité pour personnaliser votre massage personnel.

**Remarque :** Gardez toujours au moins six jets réglables ouverts en tout temps pour assurer une filtration appropriée à l'intérieur du spa.

## 9.6 Sélection de l'action de massage désirée (pour les modèles

**Saut Edison®, Peyton et Tacoma)**

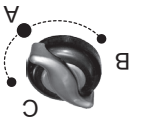

Hartford et  
Hawthorne modèles

Tous les modèles comprennent une soupape sélecteur de massage ou une soupape de répartition « Diverter Jet pour Denali » qui vous permet de personnaliser l'application de votre message en répartissant le débit entre les systèmes de jets d'eau. Tournez simplement le sélecteur de massage ou la commande « Diverter Jet » soit à la position A (jets combinés), B ou C pour faire dévier le débit d'eau vers les différents groupes de jets.

**Remarque :** Cette soupape a été conçue pour vous permettre de sélectionner votre mode de confort optimal, A (jets combinés), B, ou C. Lors du déplacement de la soupape d'une position à l'autre, il sera normal que le niveau sonore varie en hauteur et fréquence d'attaque du au fort débit qui y est contrôlé. Pour obtenir une filtration optimale, laissez la soupape à la position A lorsque le spa est recouvert. Pour obtenir des jets plus rigoureux, sélectionnez les positions B ou C lors de l'utilisation du spa.



Denali modèles

**Remarque :** Cette soupape a été conçue pour vous permettre de sélectionner votre mode de confort optimal, A (jets combinés), B, ou C. Lors du déplacement de la soupape d'une position à l'autre, il sera normal que le niveau sonore varie en hauteur et fréquence d'attaque du au fort débit qui y est contrôlé. Pour obtenir une filtration optimale, laissez la soupape à la position A lorsque le spa est recouvert. Pour obtenir des jets plus rigoureux, sélectionnez les positions B ou C lors de l'utilisation du spa.

## 9.7 Commandes d'air



Edison, Hartford, Hawthorne et Peyton modèles



Denali modèles

Certains systèmes de jets ont leur propre commande d'air. Chaque commande introduit de l'air dans les circuits d'eau qui alimentent un groupe particulier de jets. Tournez simplement la commande d'air sur « ouvert » ou « fermé ». Pour minimiser les pertes de chaleur, toutes les commandes d'air doivent être fermées lorsque le spa n'est pas utilisé.

### 9.4 Fonctionnement du système d'éclairage DEL multicolore (pour modèles Edison®, Hartford, Hawthorne, et Peyton)

L'éclairage DEL multicolore du spa permet le choix de 7 couleurs et un circuit de sélection au hasard pour profiter à fond de votre spa. Appuyez sur le bouton d'éclairage pour activer le modes d'éclairage et continuez d'appuyer de façon répétée pour éteindre l'éclairage ou pour sélectionner « décoloration aléatoire », une des 7 couleurs permanentes, le mode couleur solide aléatoire ou le mode stroboscopique tel qu'indiqué ci-dessous.

**Remarque:** Lorsque le voyant est éteint et allumé, il s'allume à la couleur suivante dans la séquence de la dernière couleur utilisée.

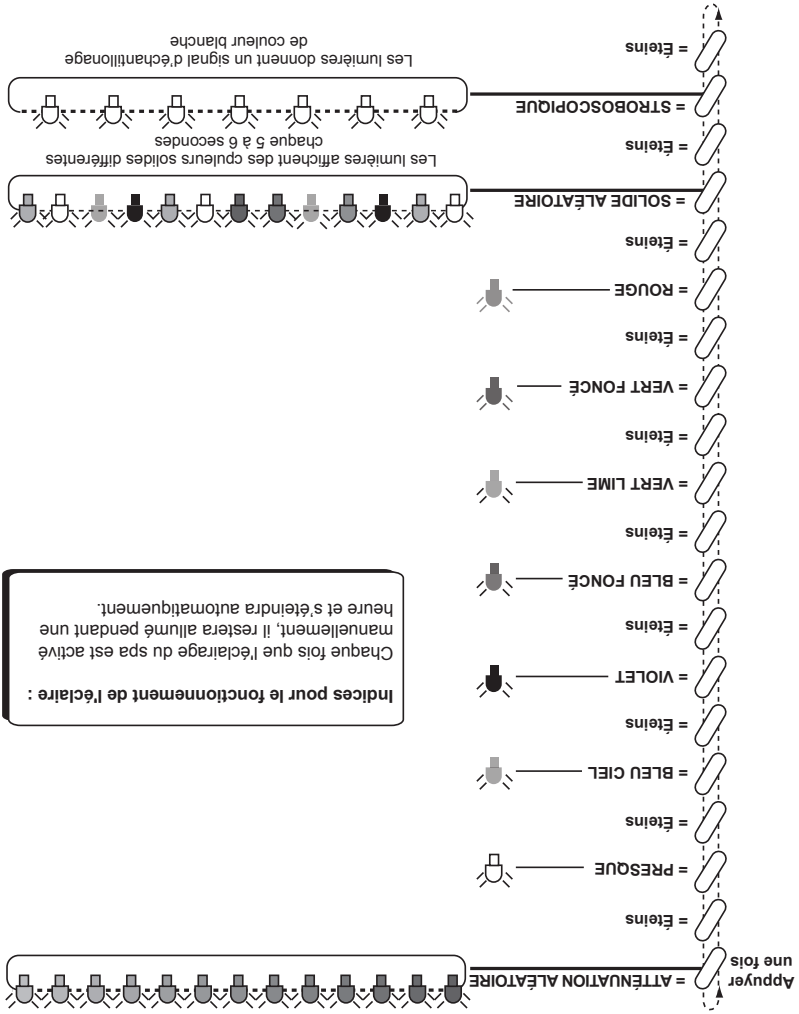

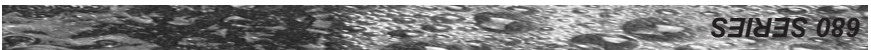

## 9.2 Actionnement des pompes

Le bouton « **JETS 1** » commande la pompe à jets principale

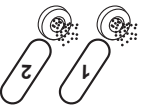

à deux vitesses. Le premier actionnement du bouton démarre la pompe en basse vitesse, son second actionnement la fera passer en vitesse élevée et son

troisième actionnement l'arrêtera. Le bouton « **JETS 2** » (s'il y en a un)

commande la pompe à jets #2 qui tourne seulement à haute vitesse. Les deux pompes possèdent une minuterie de marche de 20 minutes initiée par leur démarrage manuel.

## 9.3 Fonction d'éclairage SunGlow™ (pour les modèles Denali et Tacoma)

Le système d'éclairage permet le choix de 6 couleurs et un circuit de sélection au hasard pour procurer une gaitée accrue de l'utilisation de votre spa. Appuyez sur le bouton d'éclairage une première fois pour allumer le projecteur sur une couleur au hasard puis appuyez de façon répétée pour passer sur les 6 couleurs indiquées ci-dessous.

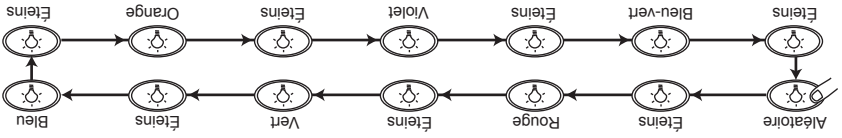

Le bouton d'éclairage doit être actionné en moins de 5 secondes après chaque étape sinon lors du prochain actionnement la séquence sera réinitée en mode de couleur au hasard automatique. Ce mode change la couleur de l'éclairage séquentiellement à toutes les 8 à 20 secondes. **Remarque :** Une minuterie d'économie d'énergie éteindra l'éclairage après environ 1 heure. Pour poursuivre l'éclairage réappuyez simplement sur le bouton d'éclairage.

## 9.0 Instructions de fonctionnement

Pour protéger le système, le spa possède des fonctions qui se mettent en marche automatiquement aussitôt que l'appareil est alimenté. Après la fermeture du disjoncteur d'alimentation, l'afficheur présente l'information suivante :

1. Version du logiciel de commande installé ;
2. L'écran affiche "888" et toutes les DELs d'indication s'allument, permettant de vérifier si tous les segments de l'afficheur et toutes les DELs fonctionnent.

3. La température actuelle de l'eau s'affichera ensuite après cette séquence de départ. Si à ce moment la température de l'eau est inférieure au réglage par défaut en usine de 38°C (100°F) et que le spa est réglé soit au mode de filtration normale ou de chauffage (F1-F3; page 34), l'élément chauffant se mettra en marche jusqu'à ce que la température de l'eau atteigne le réglage d'usine.

**Remarque :** L'élément se mettra généralement en marche lors du premier remplissage parce que l'eau du robinet est normalement très froide.

### 9.1 Réglage de la température de l'eau

Le thermostat du spa procure la régulation optimale de la température de l'eau. La température de l'eau est réglable

(programmable) entre 18°C à 40°C (65°F à 104°F).

Pour augmenter le réglage, appuyez sur le bouton « + ». Pour diminuer le réglage, appuyez sur le bouton « - ». Le premier actionnement de l'un

ou l'autre des boutons fera afficher la température

programmée. Pour accéder à la fonction de surchauffe qui permet au spa d'atteindre une température de 41°C (106°F), effectuez les étapes suivantes (Figure 1) :

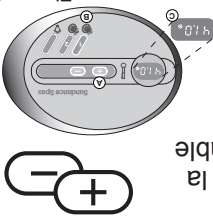

Figure 1

**AVERTISSEMENT : RISQUE D'HYPERTHERMIE, DES BRÛLURES, DES MARQUES OU LA MORTI**  
Une température d'eau excédant 40°C (104°F) peut être dangereuse pour votre santé.



A. Appuyez et tenez enfoncé le bouton **PLUS CHAUD** « + » puis;

B. Appuyez et tenez enfoncé le bouton **JETS 1** « JETS » en même

temps pendant deux secondes. Vous verrez la température monter jusqu'à 41°C (106°F) sur l'écran à DEL. Pour diminuer la température, appuyez sur le bouton **PLUS FROID** « - ».

C. Lorsque la fonction surchauffe est activée, le signe décimal après le dernier chiffre clignote chaque seconde pour indiquer qu'il se trouve

en mode de surchauffe.

**Remarque :** Lorsque la température baisse sous 40°C (104°F) et que vous désirez la monter jusqu'à 41°C (106°F) à nouveau, vous devez

répéter les étapes ci-dessus.



Les spécifications peuvent être modifiées sans préavis

1. Panneau de commande
2. Appui-tête (3 ch.)
3. Commandes d'air (3 ch.)
4. Porte verres (3 ch.)
5. Cascade
6. Soupape de commande de la cascade (1 ch.)
7. Gardes à suction (3 ch.)
8. Le système d'éclairage lampes décoratives à DEL multiples (10 ch.)
9. Office de drainage par gravité : Le raccordement fonctionne comme vidange par gravité, retour de l'élément chauffant et retour du système de purification d'eau CLEARRAY.
10. Couverture du filtre avec une cartouche de filtre sous-jacente (Les filtres nécessaires un nettoyage périodique.)
11. Chaîne stéréophonique de spa BLUEWAVE™ (1 ch.) située devant la jupe du spa et haut-parleurs (4 ch.) en option.
12. Jets DX (4 ch.)
13. Jets DVX (11 ch.)
14. Jets DL (8 ch.)
15. Jets DXL (2 ch.)
16. Jets DXL (6 ch.)
17. Jets DV (4 ch.)

Modèle Peyton montré (la localisation des jets et les caractéristiques varient selon le modèle).

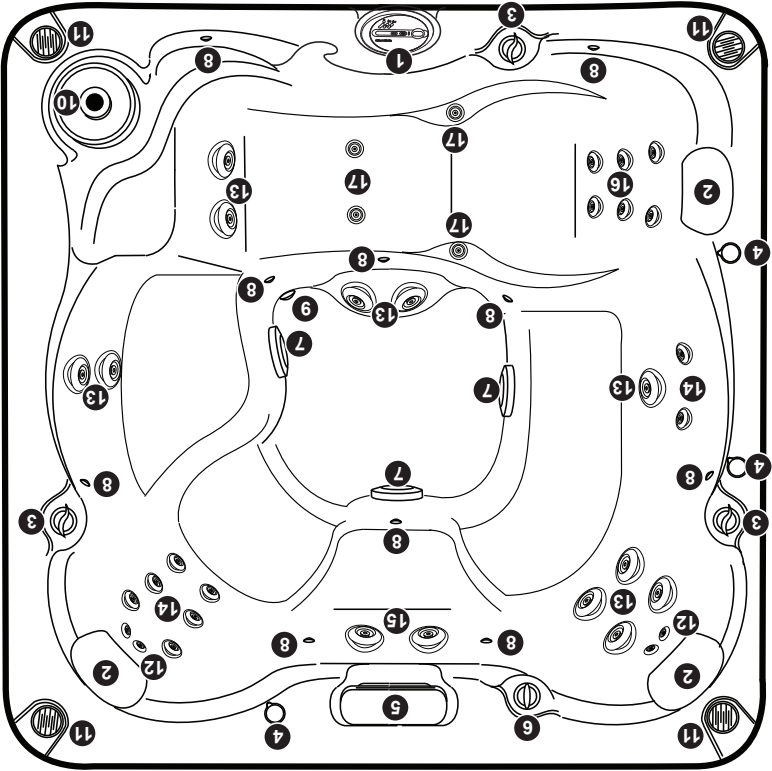

8.3 Commandes et caractéristiques générales du Spa (Edison et Peyton)

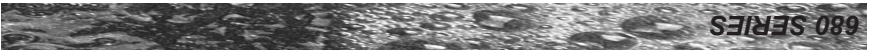

8.2 Commandes et caractéristiques générales du Spa

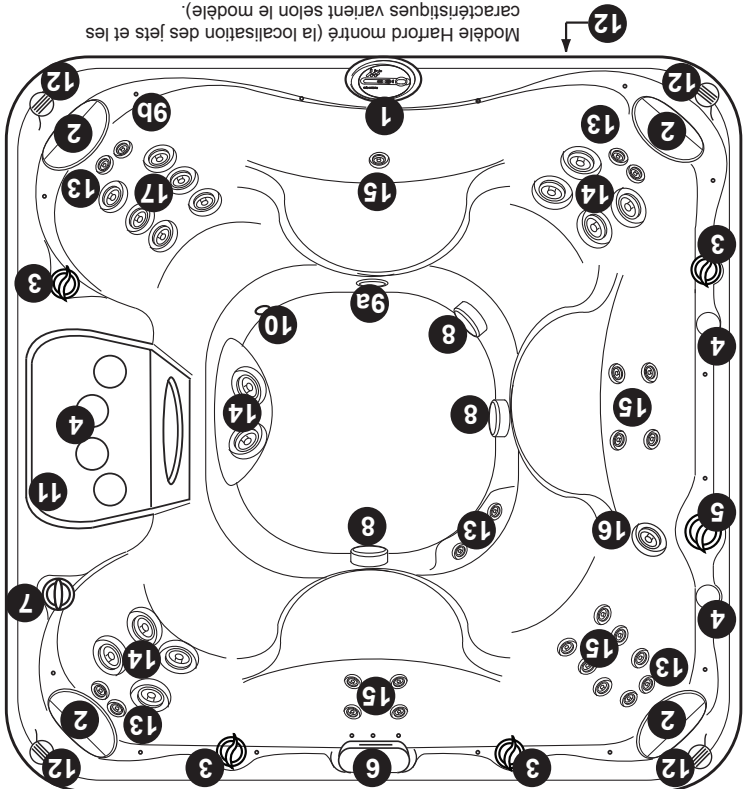

Modèle Harford montré (la localisation des jets et les caractéristiques varient selon le modèle).

1. Panneau de commande
2. Appui-tête (4 ch.)
3. Commandes d'air (4 ch.)
4. Porte verres (6 ch.)
5. Sélecteur de massage (1 ch.)
6. Cascade
7. Soupape de commande de la cascade (1 ch.)
8. Gardes à suction (3 ch.)
9. Options de système d'éclairage :
  - Le système d'éclairage à décoratives DEL comprend l'éclairage de la zone pour les pieds (9a)
  - Des lampes décoratives à DEL multiples (9b - qty 22 ch.)
10. Office de drainage par gravité : Le raccordement fonctionne comme vidange par gravité, retour de l'élément chauffant et retour du système purification d'eau CLEARRAY.
11. Couverture du filtre avec quatre porte-gobelet et deux cartouches de filtres sous-jacentes.
12. Chaire stéréophonique de spa BLUEWAVE™ (1 ch.) située devant la jupe du spa et haut-parleurs (4 ch.) en option.
13. Jets DX (10 ch.)
14. Jets DVX (10 ch.)
15. Jets DL (15 ch.)
16. Jet DST (1 ch.)
17. Jets DXL (6 ch.)

## 8.0 Commandes

## 8.1 Panneau de commande

- A. **Afficheur à DELs** : Affiche en permanence la température actuelle de l'eau et peut aussi afficher la température programmée, le mode de filtration/chauffage sélectionné ainsi que les messages d'erreur.

Panneau de Commande pour 2 pompe

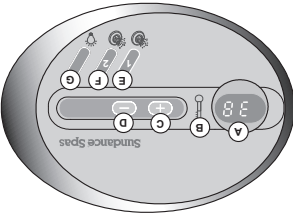

- B. **Témoin d'indication de chauffage** : S'allume lorsque le chauffage est présent.

- C. **Bouton « (+) »** : Augmente le réglage de température de l'eau.

- D. **Bouton « (-) »** : Diminue le réglage de température de l'eau.

- E. **Bouton des jets 1** : Commande la mise en marche et l'arrêt de la pompe à jets #1. Appuyez une fois pour la basse vitesse, une seconde fois pour la haute vitesse et une troisième fois pour arrêter la pompe.

- F. **Bouton des jets 2 (s'il y en a un)** : Commande la mise en marche et l'arrêt de la pompe à jets #2. Appuyez une fois pour démarrer la pompe (haute vitesse) et une seconde fois pour l'arrêter.

- G. **Bouton d'éclairage** :  
 • Modèles Denali et Tacoma : Allume les faisceaux d'éclairage à une des six couleurs aléatoirement. Pour obtenir tous les détails d'opération, référez-vous au Section 9,3 (page 30).  
 • Modèles Edison et Peyton : Allume l'éclairage d'appoint dans un des trois modes aléatoires ou une des sept couleurs unies. Reportez-vous à la Section 9,4 (page 31) pour obtenir plus de détails.  
 • Modèles Hartford et Hawthorne : Allume le projecteur d'éclairage au fond et l'éclairage d'appoint dans un des trois modes aléatoires ou une des sept couleurs unies. Reportez-vous à la Section 9,4 (page 31) pour obtenir plus de détails.

## Détails des commandes

- Réglage de température : 18°C à 40°C (65°F à 104°F). Le réglage d'usine par défaut est 38°C (100°F).
- Tous les systèmes d'éclairage fonctionnent pendant 1 heure et s'éteignent automatiquement par la suite.
- Boutons de fonctionnement des jets 1 et 2 : Pour économiser l'énergie, les pompes à jets fonctionnent durant 20 minutes après leur mise en marche puis s'arrêtent automatiquement. Pour poursuivre le fonctionnement pour un autre 20 minutes, appuyez simplement sur l'un ou l'autre des boutons des pompes à jets.



**AVERTISSEMENT : RISQUE DE BLESSURE.**

- Pour réduire le risque de blessure, de piégeage ou de noyade, ne laissez jamais votre spa sans surveillance pour quelque raison que ce soit, particulièrement lorsque le couvercle est ouvert et le spa est accessible par de jeunes enfants et des animaux
- Pour réduire le risque de contracter une maladie hydrique (comme une infection, des bactéries ou un virus) et/ou des troubles respiratoires, gardez la chimie de l'eau dans les limites des paramètres de l'étape 6. Si vous ou d'autres baigneurs êtes atteints d'une telle maladie, cessez d'utiliser le spa et consultez un médecin immédiatement.

15. Établissez une lecture de désinfectant de pas moins de 1,0 ppm de chlore libre ou de 2,0 ppm de brome, puis laissez le spa reposer pendant huit heures. Après les 8 heures de repos, prenez une autre lecture des produits dans l'eau pour vous assurer que le niveau sanitaire soit demeuré constant. Votre spa sera prêt à utiliser si le niveau sanitaire aura demeuré le même. Pour assurer la propreté de l'eau, maintenez toujours une lecture de désinfectant constante suivant les niveaux recommandés dans la couverture intérieure de ce manuel. Si à ce moment le niveau sanitaire n'est pas stable, il sera nécessaire de répéter cette procédure au complet (étapes 1 à 15) jusqu'à ce que les lectures de produits chimiques soient stabilisées.
- IMPORTANT :** Si le système de purification de l'eau CLEARRAY® est retiré du spa ou ne fonctionne pas correctement, suivez les paramètres de chimie de l'eau « sans CLEARRAY® » définis par l'Association des Professionnels de la piscine et du spa (Association of Pool and Spa Professionals).
16. Une fois les niveaux sanitaires atteints, fermez toutes les commandes d'air du spa afin de maximiser le rétention de la chaleur lorsque le spa est hors tension.

14. Pendant l'ajout des produits chimiques, mettez les pompes à jets en marche afin d'assurer un bon mélange et laissez le couvercle du spa ouvert jusqu'à ce que le niveau de désinfectant devienne stable afin de protéger les coussins et les boutons en plastique de l'agression chimique. Reportez-vous à la couverture intérieure du manuel.
13. Consultez votre dépositaire Sundance Spas agréé pour obtenir des recommandations relatives aux additifs chimiques, puis ajoutez des produits chimiques à l'eau du spa de manière à obtenir une lecture de désinfectant constante suivant les niveaux recommandés dans la couverture intérieure de ce manuel.

**MISE EN GARDE : POUR DIMINUER L'ACCUMULATION DE DÉPÔTS SUR LES COMPOSANTS ET MINIMISER LES DOMMAGES AUX SURFACES ACRYLIQUES.**

Ne remplissez jamais le spa avec de l'eau provenant d'un adoucisseur d'eau. Si votre eau est extrêmement « dure », il est préférable de remplir le spa à moitié avec de l'eau dure et de compléter le remplissage avec de l'eau adoucie. L'eau qui est trop douce peut être corrosive pour les composants métalliques.

11. Coupez l'alimentation du spa via son disjoncteur du secteur puis vidangez le comme expliqué au Section 11,2 (page 39).
12. Avec le boyau d'arrosage, remplissez le spa d'eau propre du robinet jusqu'à ce que tous les jets d'eau soient immergés. (NE PAS REMPLIR À UN NIVEAU PLUS ÉLEVÉ!)

**AVERTISSEMENT : RISQUE DE BLESSURE!**

- Pour réduire le risque de blessure, de noyade ou de piègeage, ne laissez jamais votre spa sans surveillance pour quelque raison que ce soit lorsque le couvercle est ouvert et le spa est accessible, particulièrement par de jeunes enfants et des animaux!
- Vous devez prendre des mesures pour minimiser votre exposition aux émanations chimiques (qui peuvent causer des dommages pulmonaires, au cerveau ou cutanés).



**MISE EN GARDE : RISQUE DE BLESSURE OU DE DOM-**

**MAGE AU SPA!**

N'ajoutez jamais de pastilles de chlorure de trichlor (trichlor) ou de l'acide à l'eau de votre spa pour quelque raison que ce soit! Ces produits chimiques peuvent endommager les composants de votre spa, brûler ou irriter votre peau, créer une démangeaison et annuler la garantie du fabricant de votre spa.



**Volume d'eau requis**

Modèle	Volume Moyen de Remplissage*	Dichlor de sodium
Denali.....	908 L (240 Gal).....	171 g
Tacoma.....	549 L (145 Gal).....	103 g
Hartford.....	1,476 L (390 Gal).....	277 g
Hawthorne.....	1,677 L (443 Gal).....	342 g
Edison.....	1,325 L (350 Gal).....	249 g
Peyton.....	1,287 L (340 Gal).....	242 g

\*Utilisez le volume moyen de remplissage pour l'entretien des produits chimiques

10. Pour permettre aux vapeurs de produits chimiques

de s'échapper et ne pas attaquer les boutons et

appuie-têtes des modèles Edison, Hartford,

Hawthorne, Peyton et Tacoma ne remplacez pas

immédiatement leur capot de couverture. Si le spa est

à l'intérieur, ouvrez les portes et fenêtres de la pièce

pour obtenir une aération adéquate. Faites fonctionner

toutes les pompes à jets du spa durant une heure

complète et ouvrez toutes les manettes de commande

d'air. Sur le modèles Hartford et Hawthorne (Figure A)

et Denali (Figure B), placez le bouton de sélecteur de

massage ou diversion du jet « Diverter Jet » en

position de combinaison médiane comme montré à

droite.

**Remarque :** Vous devrez redémarrer la/les pompe(s) à

jets en appuyant sur leur bouton(s) de départ à chaque

20 minutes parce que ces fonctions ont une minuterie

d'arrêt automatique de 20 minutes.

Régulez toutes les commandes d'air à leur position d'ouverture dans le sens contraire des aiguilles d'une montre



Figure B



Figure A

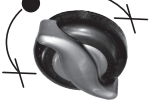

Sélecteur de massage

9. Ajouter 71g (2,5 oz) de dichlor de sodium pour chaque 378 litres (100 gal) d'eau. Pour connaître le volume approximatif d'eau requis pour chaque modèle, reportez vous au tableau page 23.
- Vous devrez effectuer les étapes 9 à 15 ci-dessous seulement lorsque le niveau sanitaire sera instable après avoir effectué les étapes 1 à 6 ci-dessus. Ignorez les étapes 9 à 15 ci-dessous si les niveaux de désinfectant demeurent stables après la réalisation des étapes 1 à 6 ci-dessus (reportez-vous à la couverture intérieure du manuel).
- Méthode de décontamination (paragraphe 9 à 15)**



**DANGER : RISQUE DE BLESSURE.** Vérifiez soigneusement la température de l'eau avant d'entrer dans le spa! Une température d'eau très élevée peut causer des brûlures, des marques et faire augmenter la température corporelle (hyperthermie).

8. **Couverture du Spa de son capot**
- La couverture du spa de son capot en tout temps de non utilisation réduira ses périodes de chauffage et vous fera économiser.
  - Le temps de réchauffement initial requis variera selon la température de l'eau au départ de l'élément chauffant.

**Détails importants concernant l'élément chauffant :**

- Les températures de réglage minimal et maximal du spa sont : 18°C (65°F) à 40°C (104°F).
- Pour les modèles Nord-Américains (60 Hz) de spas à 2 pompes relié à une alimentation de 40A, la pompe à jets #1 doit être programmée à basse vitesse et la pompe à jets #2 doit être arrêtée pour que l'élément chauffant puisse fonctionner.
- Pour les modèles des autres pays (50 Hz) de spas à 2 pompes relié à une alimentation de 20A, la pompe à jets #1 doit être programmée à basse vitesse et la pompe à jets #2 doit être arrêtée pour que l'élément chauffant puisse fonctionner.
- Le réglage du thermostat à sa température maximale n'accélélera pas le réchauffement de l'eau. Ceci ne résulterait seulement qu'en une température finale plus élevée.
- L'élément chauffant fonctionnera jusqu'à ce que la température de l'eau ait atteint le réglage programmé puis s'arrêtera. Il se réactivera lorsque la température de l'eau descendra à environ 1,5° en dessous de la température réglée.

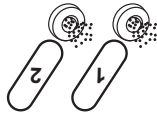

4. **Action de la pompe de jets #1**  
Actionner la pompe(s) pour assurer un mélange adéquat lors de l'ajout de démarrage chimique dans l'étape 5.

5. **Ajout de produits chimiques de départ**  
Ajoutez les produits chimiques pour eau de spa recommandés par votre dépositaire autorisé Sundance. En guise de base, référez vous au chapitre intitulé « Maintien de la Qualité de L'eau » (page 43).

### AVERTISSEMENT : RISQUE D'EMPOISONNEMENT



Ne laissez jamais les produits chimiques ouverts et à la portée à tous. Utilisez les produits chimiques conformément aux directives des fournisseurs. Rangez toujours les produits chimiques dans un endroit sécurisé et/ou verrouillé. Gardez loin et hors de la portée des enfants.

6. **Établissement d'un niveau sanitaire stable**  
Établissez une lecture de désinfectant stable de pas moins de 1,0 ppm de chlore libre ou de 2,0 ppm de brome. Pour assurer la propreté de l'eau, maintenez toujours une lecture de désinfectant constante suivant les niveaux recommandés dans la couverture intérieure de ce manuel. Si les niveaux de désinfectant ne peuvent pas être stabilisés, suivez les étapes 9 à 15 de la procédure de décontamination à la page suivante.  
**Remarque :** Les étapes 9 à 15 de la procédure de décontamination devraient également être effectuées après que le spa ait 'hiberné' (Section 11, 7, page 42) ou dont l'alimentation électrique ait été coupée durant une période prolongée.



7. **Réglage du Spa en mode de chauffage d'eau**  
Pour réchauffer la température de l'eau du spa à un degré confortable, suivez les étapes suivantes :  
L'écran DEL du panneau de commande affiche la température actuelle de l'eau du spa. Pour afficher la température réglée durant 5 secondes, appuyez sur l'un ou l'autre des boutons de réglage « (+) » ou « (-) ». Si vous voulez changer la température de l'eau, appuyez simplement sur un des boutons de réglage avant l'expiration du délai de 5 secondes. La température réglée est augmentée ou diminuée d'un degré à chaque fois que vous actionnerez un des boutons.  
L'élément chauffant sera arrêté ou redémarré par voie thermostatique pour maintenir la température réglée.



Fermez le disjoncteur du panneau d'alimentation domiciliaire. L'élement chauffant et la pompe de filtration se mettront immédiatement en fonction. Si l'afficheur DEL du panneau de commande signale un problème de température d'eau en clignotant « COL » ou « ICE », consultez la page 50 pour prendre en charge cette situation.

**Remarque :** « COL » (refroidissement) et « ICE » (glace) apparaissent uniquement lorsque le spa est en mode Economy (économie).

### 3. Mise sous tension

**IMPORTANT :** Toujours remplir le spa par le logement du filtre après l'avoir vidé. Ignorer cette procédure risque d'empisonner de l'air dans la pompe, l'empêchant ainsi de faire circuler l'eau. Enlevez le tuyau d'arrosage, puis remettez la cartouche de filtre, tel qu'illustré à la Section 11,1 (page 38).

Rempissez le spa avec de l'eau propre du robinet au moyen d'un boyau d'arrosage afin de réduire le risque de contracter une maladie hydrique (comme une infection, des bactéries ou un virus) et/ou des troubles respiratoires. Rempissez le spa jusqu'à ce que le niveau de l'eau recouvre tous les jets, mais sans qu'il rejoigne l'appuie-tête le plus bas. (NE REMPLISSEZ PAS TROP!)

### ⚠ D'INFECTION OU DE MALADIE. AVERTISSEMENT : POUR DIMINUER LE RISQUE

**MISE EN GARDE : POUR DIMINUER L'ACCUMULATION DE DÉPÔTS SUR LES COMPOSANTS ET MINIMISER LES DOMMAGES AUX SURFACES ACRYLIQUES.**

Ne remplissez jamais le spa avec de l'eau provenant d'un adoucisseur d'eau. Si votre eau est extrêmement « dure », il est préférable de remplir le spa à moitié avec de l'eau dure et de compléter le remplissage avec de l'eau adoucie. L'eau qui est trop douce peut être corrosive pour les composants métalliques.

2. **Remplissage du Spa**

  - Placez l'extrémité d'un boyau d'arrosage dans le récipient porte filtre.
1. **Préparation du spa pour son remplissage**

  - Retirez tous les débris du spa. (Bien que la coquille du spa a été polie à l'usine, vous pourriez choisir de traiter votre unité avec un nettoyage spécialement élaboré pour les spas.) Avant de remplir votre spa, consultez votre dépositaire autorisé Sundance pour obtenir plus de détails à ce sujet.
  - Retirez le couvercle du filtre/écumoire (pages 27 et 28) puis retirez la cartouche du filtre (Section 11,1, page 38).

**7.0 Méthode pour le remplissage du Spa**

Pour procéder de façon adéquate, lisez chaque étape au complet avant de l'appliquer.

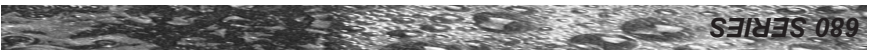

**Figure B**  
Boîtier de raccordement et commande

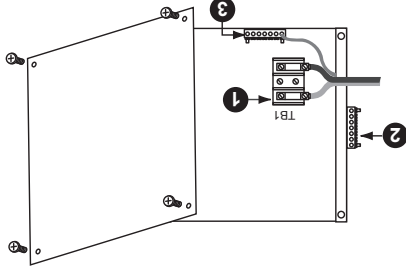

1. Plaque à bornes
2. Crosse de liaison de m.a.t.
3. Borne de mise à la terre

<p><b>Figure C</b></p>	<p><b>Figure D</b></p>
<p>♦ <b>ATTENTION</b> (Pour une opération de l'élément chauffant à 4 fils de 240 Vca): Déplacez le fil rouge de la plaque à bornes (TB1) de la position #1 à la position #3 et vérifiez que tous les fils sont reliés exactement comme montré à la figure D avant d'appliquer le courant. Tout autre agencement de fils causera des dommages au circuit imprimé et/ou ses composants et rendra nulle et non applicable la garantie du fabricant.</p>	
<p><b>Figure E</b></p>	<p><b>Figure F</b></p>
<p>Tous les modèles Denali/Tacomá convertibles pour le Nord-Américain Modèles : 120 Vca 60 Hz, branchement à 3 fils</p>	
<p>Tous les modèles Denali/Tacomá convertibles pour le Nord-Américain Modèles : 240 Vca 60 Hz, branchement à 4 fils</p>	
<p>Tous les modèles pour le Nord-Américain : 240 Vca 60 Hz, branchement à 3 fils</p>	
<p>Tous les modèles pour exportation : 230 Vca 50 Hz, branchement à 3 fils</p>	

1. Boîtier de raccordement et commande
2. Entrée(s) pour câble d'alimentation
3. Pompe à deux vitesses
4. Élément chauffant
5. Bouchon de drainage de la pompe
6. Pompe à une vitesse
7. Panneau de commande CLEARRAY (UV)
8. Système de purification d'eau
9. Ballast électronique (pour le système CLEARRAY)

Remarque : L'emplacement des équipements (comme les pompes, le système CLEARRAY, le drain, l'élément chauffant, etc.) varie en fonction des modèles.

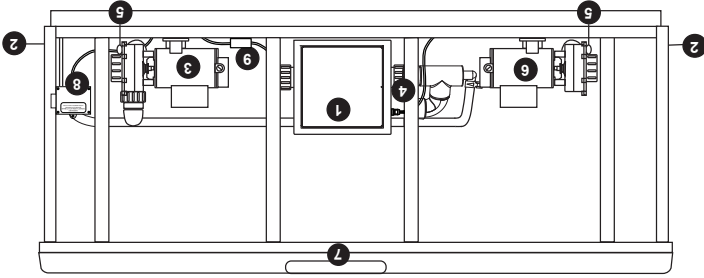

**Figure A**  
**Aire d'appareillage**

10. Réinstallez la porte du boîtier de raccordement et refermez les panneaux latéraux de l'armoire.
9. Raccordez les fils sur les bornes portant les fils de l'appareil de couleurs correspondantes des plaques à bornes TB1 et TB3 (Figures C à F, page 19). SERREZ LES BORNES À FOND SUR LES FILS! Tous les fils doivent être solidement retenus à défaut de quoi des dommages pourraient survenir.
8. Choisissez l'entrée de câble du côté qui convient (Figure A) puis faites y pénétrer le câble. Insérez ensuite le câble d'alimentation par le fond du boîtier de raccordement/commande puis fixez le au boîtier.
7. Pour accéder aux bornes d'alimentation du spa, retirez les vis du panneau latéral de l'armoire se trouvant sous les boutons de commande du spa. Retirez ensuite les quatre vis de la porte du boîtier des équipements de commande puis enlevez la porte (Figures A et B, pages 18-19).

- **Fonctionnement de l'élément chauffant convertible (120/240V) :**  
Pour le fonctionnement de l'élément chauffant à 240V, vous devez vous débarrasser du cordon GFCI à 120V. Ce spa doit alors être raccordé à l'intérieur de son boîtier de raccordement. Le branchement à l'une ou l'autre des alimentations indiquées ci-dessus sans suivre les présentes directives rendra nul et sans avenue la validation enregistrée de laboratoire indépendante de l'appareil du fabricant.
- 2. **Modèles Edison, Hartford, Hawthorne et Peyton dédiés (240V) :**  
Ce spa doit être relié en permanence au panneau d'alimentation électrique. Aucun connecteur enfichable ou cordon de rallonge ne doit être utilisé pour faire fonctionner ce spa. Le branchement du spa sans suivre les présentes directives rendra nul et sans avenue la validation enregistrée de laboratoire indépendante de l'appareil et la garantie du fabricant.
- 3. L'alimentation de ce spa doit se faire par un circuit dédié sans aucun autre équipement ou appareil d'éclairage qui y soit relié.
- 4. Pour déterminer le courant, la tension et le calibre des conducteurs, consultez le Section 5.0 « Exigences d'alimentation » (pages 14-15).  
Le calibre des conducteurs doit être adéquat et conforme au code NEC et/ou aux codes locaux.  
Nous recommandons d'utiliser le type de câble THHN.  
Pour garantir un raccordement adéquat, tous les conducteurs doivent être en cuivre. N'utilisez pas de conducteurs d'aluminium.  
Si vous utilisez des conducteurs de calibre plus gros que le #6, (10 mm<sup>2</sup>), ajoutez un boîtier de jonction près du spa et réduisez la longueur des sections de fils à de courtes longueurs de fils #6 (10 mm<sup>2</sup>) pour raccorder le spa.
- 5. Pour être conforme à l'article 422-20 du Code national de l'électricité des E.-U. et la norme 70 de ANS/NFPA, l'alimentation électrique de ce produit doit comprendre un sectionneur ou un disjoncteur de capacité suffisante pour ouvrir tous les conducteurs non mis à la terre. Le moyen de mise hors circuit doit être facile d'accès et visible par les occupants du spa, mais installé à une distance d'au moins 1,5m (5 pi) du spa.
- 6. Comme requis à l'article 680-42 du Code NEC, Le circuit d'alimentation électrique du spa doit comprendre un interrupteur de défaut de masse (« GFCI »).

### Modèles Edison/Hartford/Hawthorne/Peyton à 2 pompe pour l'exportation (50 Hz)

Tension :	Nbre de fils :	Fréquence :	Courant consommé :	Disjoncteur :
230V/20A*	3	50 Hz	15A	20A
230V/30A**	3	50 Hz	23A	30A
230V/40A***	3	50 Hz	29A	40A

\* Dans cette configuration de 20A, le chauffe-eau **ne fonctionnera PAS** si l'une des pompes à jets fonctionne à haut régime. Il s'agit du réglage en usine. Remarque : la pompe 2 fonctionne **seulement à haute vitesse.**

\*\* Dans cette configuration de 30A, le chauffe-eau **ne fonctionnera PAS** en même que les deux pompes à jets à haut régime. Remarque : la pompe 2 fonctionne **seulement à haute vitesse.**

\*\*\* Dans cette configuration de 40A, le chauffe-eau **fonctionnera** en même que le deux pompes à jets à haut régime. Remarque : la pompe 2 fonctionne **seulement à haute vitesse.**

## 6.0 Directives de câblage électrique



**AVIS IMPORTANT :** Le câblage électrique de ce spa doit se conformer aux exigences du Code national de l'électricité (NEC - États-Unis) ou tout code étatique local applicable. Le circuit d'alimentation doit être mis en place par un électricien approuvé et l'installation doit être inspectée/certifiée par un représentant des autorités d'inspection de systèmes électriques.

1. Modèles Denali/Tacoma convertibles (120/240V) seulement :

**⚠ DANGER :** POUR DIMINUER LE RISQUE DE CHOC, LES DOMMAGES AU PRODUIT OU LES INCENDIES D'ORIGINE ÉLECTRIQUE!

**Fonctionnement avec cordon et fiche à 120V :** Ce spa doit utiliser le cordon 120V à GFCI de 3m (10 pi) installé à sa longueur originale ou doit autrement être câblé directement pour une installation à une distance plus grande d'une prise de courant. **N'UTILISEZ JAMAIS UN CORDON DE RALLONGE POUR QUELQUE RAISON QUE CE SOIT!**

### Modèles Edison/Hartford/Hawthorne/Peyton à 2 pompe pour Nord-Américain (60 Hz)

Tension :	240 VCA	240 VCA	240 VCA
Nbre de fils :	3	3	3
Fréquence :	60 Hz	60 Hz	60 Hz
Courant consommé :	26A	36A	45A
Disjoncteur :	40A, 2-Pôles	50A, 2-Pôles	60A, 2-Pôles

\* Dans cette configuration de 40A, l'élément chauffant **ne fonctionnera PAS** lorsque l'une ou l'autre des pompes pour jets tournera à haute vitesse. **Remarque : la pompe 2 fonctionnera seulement à haute vitesse.**

\*\* Dans cette configuration de 50A, l'élément chauffant **ne fonctionnera PAS** lorsque les deux pompes pour jets tourneront à haute vitesse. **Remarque : la pompe 2 fonctionnera seulement à haute vitesse ce réglage est celui de fabrication.**

\*\*\* Dans cette configuration de 60A, le chauffe-eau **fonctionnera** si les deux pompes à jets fonctionnent à haut régime. **Remarque : la pompe 2 fonctionnera seulement à haute vitesse.**

### 5.2 Options d'alimentations à 50 Hz pour autres pays

#### Modèles Denali/Tacoma à 1 pompe pour l'exportation (50 Hz)

Tension :	230 VCA	230 VCA
Nbre de fils :	3	3
Fréquence :	50 Hz	50 Hz
Courant consommé :	15A	21A
Disjoncteur :	20A	30A

\* Dans cette configuration de 20A, l'élément chauffant **ne fonctionnera PAS** lorsque l'une ou l'autre des pompes pour jets tournera à haute vitesse **ce réglage est celui de fabrication.**

\*\* Dans cette configuration de 30A, l'élément chauffant **fonctionnera** avec une pompe tournant à haute vitesse.

## 5.0 Exigences d'alimentation

Les Spas Sundance™ sont conçus pour procurer un rendement et une flexibilité optimum lorsque branchés sur un circuit de capacité maximale requise indiquée aux tableaux des pages 14 à 15. Si vous le désirez, votre dépositaire peut faire une modification mineure au circuit imprimé de votre spa pour permettre une tension d'alimentation différente. Pour les spécifications détaillées, veuillez vous référer ci-dessous.

**Remarque :** Référez-vous aux pages 53 à 56 pour les détails de configuration du circuit imprimé ou contactez votre dépositaire autorisé Sundance.

### 5.1 Options d'alimentations à 60 Hz pour les modèles Nord-Américain

#### Modèles Denali/Tacoma à 1 pompe pour Nord-Américain (60 Hz) convertibles

Tension :	Nbre de fils :	GFCI – modèles américains (seulement*)	Fréquence :	Courant consommé :	Disjoncteur :
<u>120V/15A*</u>	3 (cordon 15A à GFCI – modèles américains (seulement*))	60 Hz	12A	15A, 1-Pôle	
<u>240V/30A*</u>	4 (branchement interne)	60 Hz	21A	30A, 2-Pôle	
<u>240V/40A**</u>	4 (branchement interne)	60 Hz	30A	40A, 2-Pôle	

#### ATTENTION (Pour une opération de l'élément chauffant à 4 fils de 240

**VCA):** Déplacez le fil rouge de la plaque à bornes (TB1) de la position #1 à la position #3 et vérifiez que tous les fils sont reliés exactement comme montré à la figure D (page 19) avant d'appliquer le courant. Tout autre agencement de fils causera des dommages au circuit imprimé et/ou ses composants et rendra nulle et non applicable la garantie du fabricant.

\* Dans les configurations 15 et 30A, l'élément chauffant **ne fonctionnera PAS** même temps que la pompe pour jets à débit rapide. **L'appareil est réglé en usine pour branchement 120V/15A.**

\*\* Si l'alimentation du spa est de 40A, retirez le cavalier JP #1-2 du circuit imprimé pour permettre l'opération simultanée de l'élément chauffant et de la pompe des jets à débit élevé.

- FONDATION ADEQUATE** : Pour calculer le dimensionnement adéquat des membrures de fondation qui résisteront durant toute vie d'installation du spa, consultez un ingénieur en structure. Une fondation adéquate est critique, particulièrement si le spa sera installé à un étage supérieur d'un bâtiment. Pour installer un spa sur un balcon, toit, ou autre plateforme ne faisant pas partie de la structure principale de l'édifice, consultez toujours un ingénieur diplômé en structures compétent dans ce champ d'application.
- DRAINAGE ADEQUAT** : Il est extrêmement important qu'il y ait en place des moyens suffisants pour évacuer toute l'eau de déversement qui surviendra. Assurez-vous que le plancher sur lequel le spa reposera possède un drain qui peut évacuer toute l'eau comprise dans le spa. Assurez-vous de laisser de l'espace pour le plafond ou toute autre structure se trouvant sous le spa. L'environnement immédiat à votre spa sera exposé à l'eau et à l'humidité dégagee et son plancher devra être à l'épreuve de l'eau et toutes les surfaces et ameublement de la pièce et des pièces adjacentes devront pouvoir résister à l'humidité.
- VENTILATION ADEQUATE** : La ventilation devra être revue par un ingénieur spécialisé ou les autorités compétentes qui comprennent la nécessité de ventilation d'espaces humides et des mesures requises pour l'évacuation d'air pouvant contenir des produits chimiques à l'extérieur. En utilisation, les spas dégagent de grandes quantités d'humidité dans l'air pouvant endommager certaines surfaces avec le temps ou causer la croissance de moisissures.
- ACCES ADEQUAT** : Advenant le cas peu probable où vous devriez accéder ou vous insérer derrière une des parois du spa pour réparation, il est fortement recommandé d'installer le spa de façon à garder une accessibilité tout autour.
- GARANTIE** : La garantie ne couvrira aucun dommage dû au non respect des directives du présent guide ou de toute installation non conforme aux règlements et codes des autorités locales. Veuillez consulter les autorités de votre localité et/ou les articles du code de la construction applicables.
- NE CALEZ PAS LE SPA**: Pour assurer un bon support, le spa doit rester à plat sur la fondation prévue.





**AVERTISSEMENT :** En plus de l'entretien des filtres et de la chimie de l'eau, une bonne ventilation est recommandée de réduire la possibilité de contracter une maladie hydrique (par exemple, une infection, des bactéries ou des virus) et/ou des troubles respiratoires qui pourraient être présentes dans l'air ou l'eau. Consulter un architecte ou de construction afin de déterminer vos besoins spécifiques, si vous installez votre spa intérieur.

Avant l'installation d'un spa à l'intérieur, plusieurs considérations doivent être évaluées.

#### 4.2 Installation à l'intérieur

- Ne caliez pas le spa. Pour assurer un bon support, le spa doit rester à plat sur la fondation prévue.
- Songez à placer votre spa loin de toute surface réfléchissante ou verre pour éviter tout dommage à la jupe synthétique.
- Lorsque vous installez le spa sur une plate-forme ou dans une cadre fermé, est fortement recommandé que l'installation extérieure permette un accès complet à tout le spa. Veuillez prendre cela en considération de vous introduire dans tout élément du spa pour une réparation, il Dans l'éventualité peu probable où vous auriez besoin d'accéder ou rience nécessaire pour ce type d'installation.
- Si le spa est placé sur un balcon, un toit ou toute autre plateforme qui recouvrement du spa. n'est pas directement fixée au support structural principal, nous vous conseillons de consulter un ingénieur en structure possédant l'expérience nécessaire pour ce type d'installation.
- L'amélioration générale de votre environnement de vie. Il est préférable de ne pas placer le spa sous le porte-à-faux d'un toit sans gouttière parce que l'eau d'égouttement réduira la vie du capot de recouvrement du spa.
- La proximité de l'aire de changement/trait (particulièrement dans les régions assujetties aux températures froides).
- Le chemin menant à votre spa (celui-ci devrait être libre de débris de sorte que la saleté, feuilles etc. ne soient amenés dans le spa).
- La proximité d'arbres et bosquets d'arbustes (gardez en mémoire que les feuilles et les oiseaux peuvent faire accroître la charge de travail pour garder votre spa propre).
- Un site recouvert/enclos (une exposition réduite aux éléments et vents peut se traduire par des frais de fonctionnement et d'entretien réduits).
- L'amélioration générale de votre environnement de vie. Il est préférable de ne pas placer le spa sous le porte-à-faux d'un toit sans gouttière parce que l'eau d'égouttement réduira la vie du capot de recouvrement du spa.
- Si le spa est placé sur un balcon, un toit ou toute autre plateforme qui n'est pas directement fixée au support structural principal, nous vous conseillons de consulter un ingénieur en structure possédant l'expérience nécessaire pour ce type d'installation.
- Dans l'éventualité peu probable où vous auriez besoin d'accéder ou de vous introduire dans tout élément du spa pour une réparation, il est fortement recommandé que l'installation extérieure permette un accès complet à tout le spa. Veuillez prendre cela en considération lorsque vous installez le spa sur une plate-forme ou dans une cadre fermé.
- Songez à placer votre spa loin de toute surface réfléchissante ou verre pour éviter tout dommage à la jupe synthétique.
- Ne caliez pas le spa. Pour assurer un bon support, le spa doit rester à plat sur la fondation prévue.

#### 4.1 Installation à l'extérieur

Pour choisir l'endroit idéal pour installer votre spa, nous suggérons que vous preniez en considération les points suivants :

## 4.0 Choix d'une localisation d'installation

**IMPORTANT:** À cause de sa masse combinée totale (spa, eau et utilisateurs), il est extrêmement important que la base sur laquelle reposera le spa soit lisse, plane, au niveau et capable de supporter le poids total sans se déplacer ou s'enfoncer pour la période entière de temps que le spa s'y trouvera. Si le spa est placé sur une surface ne correspondant pas à ces exigences, des dommages à la jupe et/ou à la coquille du spa pourraient survenir. Les dommages causés par une base inadéquate ne sont pas couverts par la garantie. C'est la responsabilité du propriétaire du spa d'assurer l'intégrité du support au fil du temps. Nous recommandons le coulage d'une dalle de béton renforcé d'une épaisseur minimale de 10 cm (4 po). Une plateforme/patio en bois est aussi acceptable pourvu qu'elle soit construite pour respecter les exigences décrites plus haut.

**AVERTISSEMENT :** Si le est placé sur un balcon, un toit ou toute autre plateforme qui n'est pas directement fixée au support structural principal, nous vous conseillons de consulter un ingénieur en structure possédant l'expérience nécessaire pour ce type d'installation.



L'installation du spa doit être telle qu'elle permette le drainage de toute eau en s'éloignant de l'installation. Le placement du spa dans une dépression sans provision de drainage adéquat pourrait permettre à l'eau de pluie, les déversements du spa lors de son utilisation ou autres provenances d'eau, d'immerger les équipements et créerait une situation immergée de l'installation. Pour un spa qui sera encastéré sous le plancher d'une plateforme, faites l'installation de façon à pouvoir accéder à ses équipements soit par le dessus ou par le dessous de la plateforme pour l'entretien. Assurez vous qu'il n'y ait pas d'obstruction qui préviendrait de retirer l'un ou l'autre des panneaux latéraux de l'armoire pour accéder au jets d'eau, particulièrement du côté de la baie des équipements.

**MISE EN GARDE :** Si le spa se trouve à l'intérieur ou dans un



endroit fermé, la ventilation doit être revue par un ingénieur ou les autorités compétentes qui comprennent les dispositions nécessaires requises pour évacuer l'air humide ou chauffé et l'air associé à des odeurs chimiques vers l'extérieur. **Lorsque le spa est utilisé, il dégage de grandes quantités d'humidité dans l'air pouvant causer de la moisissure. Cela peut représenter un risque pour la santé.** Au fil du temps, cela peut endommager certaines surfaces, les environnements et l'équipement.

4. Tous les articles métalliques tels une rampe, une échelle, un drain ou autres pièces de quincaillerie similaires installées en dedans de 3m (10 pi) du spa doivent être reliées à la barre de masse de l'appareil via des conducteurs de cuivre de calibre minimum No. 6 AWG (10 mm<sup>2</sup>).

## 5. CONSERVEZ CES INSTRUCTIONS.

### 3.4 Directives de sécurité électrique générales

Votre nouveau spa Sundance™ est muni d'un système à la fine pointe de la technologie. Il contient l'appareillage de sécurité et d'autoprotection le plus évolué de l'industrie. Néanmoins, ce spa doit être installé adéquatement pour garantir une utilisation fiable. Pour toute question concernant son installation, communiquez avec votre détaillant Sundance ou votre centre de rénovation local.

Une mise à la terre adéquate est extrêmement importante. Les spas Sundance sont prévus pour l'installation d'un système d'acheminement de courants de fuite vers la terre. La porte de l'armoire de commande est munie d'une borne à pression (Figure B, page 19) pour raccorder un fil de mise à la terre entre ce point et tout article métallique, conduite ou tuyau d'eau métallique etc. se trouvant en dedans de 1,5m (5 pi) du spa, ou toute tige de mise à la terre cuivrée enfouie à moins de 1,5m (5 pi) du spa. Les fils de jonction doivent être de cuivre plein de calibre minimum No. 8 AWG (8,4 mm<sup>2</sup>). Ceci constitue l'aspect de sécurité le plus important de tous.

Avant d'installer votre spa, consultez les autorités locales pour vous assurer de faire l'installation selon les règlements applicables.

### Modèles Denali et Tacoma convertibles (120/240V)

Un spa alimenté à 120 VCA doit avoir une prise de type mis à la terre (pour fiche à trois broches) assez rapprochée pour pouvoir y brancher directement le cordon d'alimentation du spa de 3m (10 pi). **N'UTILISEZ PAS DE CORDON DE RALLONGE** parce que ce branchement pourrait endommager les équipements du spa dû à la chute de tension pouvant s'y produire. L'alimentation de ce spa doit se faire par un circuit dédié sans aucun autre équipement ou appareil d'éclairage qui y soit relié.

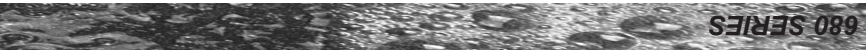

**3.2** **Hyperthermie**

L'immersion prolongée dans l'eau chaude peut causer l'hyperthermie (surchauffe). L'usage de narcotiques ou d'alcool peut grandement augmenter le risque de décès par hyperthermie dans un spa. Les causes, les symptômes et les effets de l'hyperthermie sont les suivants :

L'hyperthermie survient lorsque la température interne du corps dépasse de plusieurs degrés la température corporelle normale de 37°C (98,6°F). Les symptômes de l'hyperthermie comprennent la somnolence, la léthargie (fatigue) et une augmentation de la température interne du corps (sensation d'avoir trop chaud). Les effets de l'hyperthermie comprennent :

- L'insouciance de dangers possibles ;
- La non détection de la haute température ;
- Le manque de juger la nécessité de sortir du spa ;
- L'incapacité physique de sortir du spa ;
- Les séquelles au fœtus de femmes enceintes ; et
- La perte de conscience et le danger de noyade.

Une affiche d'avertissement est fournie dans votre trousses de garantie. Veuillez l'installer à un endroit près de votre spa où elle sera à la vue des utilisateurs. Pour obtenir des affiches supplémentaires ou de rechange, veuillez communiquer avec votre dépositaire Sundance local en mentionnant le numéro d'article 6530-082.

**3.3** **Importantes directives de sécurité supplémentaires de****l'ACNOR (CSA - Canada seulement)**

Des mesures de base de sécurité précautionnaires doivent toujours être prises lors de l'utilisation de cet appareil électrique. Celles-ci comprennent :

**1. LISEZ ET SUIVEZ TOUTES CES DIRECTIVES.**

2. Une borne de couleur verte ou une cosse identifiée par « G », « Gr », « Ground », « Grounding » ou le symbole  se trouve à l'intérieur du boîtier ou compartiment d'alimentation. Pour prévenir l'éventualité de choc électrique, cette borne ou cosse doit être reliée à la borne de masse du panneau d'alimentation électrique avec un fil de cuivre plein de même calibre que les conducteurs d'alimentation de cet appareil (\*symbole 5019 de la publication 417 de la CEI).

3. Au moins deux cosses identifiées « Bonding Lugs » sont fournies soit à l'extérieur ou à l'intérieur du boîtier/compartiment d'alimentation. Pour prévenir les chocs électriques, reliez le réseau de masse commune de l'aire de la proximité du spa à ces bornes/cosses via un fil de cuivre nu ou isolé de calibre minimum No. 6 AWG (10 mm<sup>2</sup>).

- Ne laissez jamais les enfants jouer à proximité ou s'approcher des raccords d'aspiration, des couvercles d'aspiration, du filtre, du couvercle du filtre ou de l'assemblage de l'écumoire.
- Ne laissez jamais les enfants s'approcher des raccords d'aspiration, des raccords pour les cheveux s'approcher des raccords d'aspiration, des raccords d'aspiration ou de l'assemblage de l'écumoire.
- Ne laissez jamais vos bijoux, votre maillot de bain ou vos accessoires dans l'aspiration d'un drain ou l'assemblage de l'écumoire.
- bain ou des accessoires pour les cheveux sont enchevêtrés, noués
- Piègeage mécanique** : Peut se produire si des bijoux, un maillot de
- NOYADE!**
- 5. DANGER : RISQUE DE BLESSURE GRAVE OU DE**
- Ne laissez jamais les enfants jouer à proximité ou s'approcher des raccords d'aspiration, des couvercles d'aspiration, du filtre, du couvercle du filtre ou de l'assemblage de l'écumoire.
- Ne vous assoyez jamais sur des raccords d'aspiration, des couvercles d'aspiration, le filtre, le couvercle du filtre ou l'assemblage de l'écumoire.
- les fesses sont piégées, insérées ou aspirées dans une ouverture d'aspiration ou de sortie.
- Piègeage d'éviscération (éventration)** : Peut se produire lorsque
- NOYADE!**
- 4. DANGER : RISQUE DE BLESSURE GRAVE OU DE**
- Ne laissez jamais les enfants jouer à proximité ou s'approcher des raccords d'aspiration, des couvercles d'aspiration, du filtre, du couvercle du filtre ou de l'assemblage de l'écumoire.
- sortie.
- piégée, insérée ou aspirée dans une ouverture d'aspiration ou de
- Piègeage du corps** : Peut se produire lorsqu'une partie du torse est
- NOYADE!**
- 3. DANGER : RISQUE DE BLESSURE GRAVE OU DE**
- Ne laissez jamais les enfants jouer à proximité ou s'approcher des raccords d'aspiration, des couvercles d'aspiration, du filtre, du couvercle du filtre ou de l'assemblage de l'écumoire.
- place lors du fonctionnement pour éviter de piéger des membres.
- Gardez toujours les raccords d'aspiration, les couvercles d'aspiration, le filtre, le couvercle du filtre ou l'assemblage de l'écumoire en piège, insère ou aspire dans une ouverture d'aspiration ou de sortie.
- Piègeage d'un membre** : Peut se produire lorsqu'un membre est
- NOYADE!**
- 2. DANGER : RISQUE DE BLESSURE GRAVE OU DE**

3.1 Risque de piégeage

La commission de surveillance des produits de consommation des E.-U. a signalé que des utilisateurs de piscines et de spas ont été piégés (pris) au drain ou aux raccords d'aspiration entraînant la mort, une noyade ou des blessures graves (reportez-vous au diagramme ci-dessous). Ce spa a été fabriqué pour répondre aux normes et spécifications décrites dans le « Virginia Graeme Baker Pool and Spa Safety Act » (loi VGB sur la sécurité des piscines et des spas). Le risque de piégeage peut être minimisé si des précautions adéquates sont prises.



**DANGER : RISQUE DE BLESSURE OU DE MORTI**

Ne faites jamais fonctionner le spa si un raccord d'aspiration, un couvercle d'aspiration, un filtre, un couvercle de filtre ou une écumoire sont brisés, endommagés ou manquants.

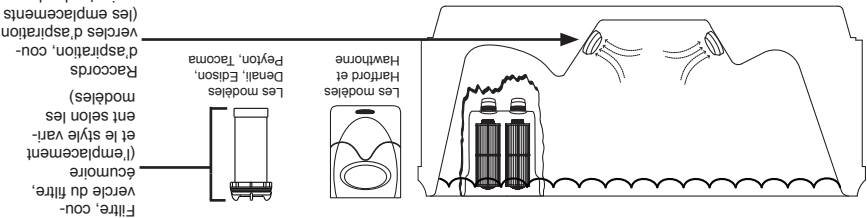

**Remarque : Il faut remplacer les couvercles d'aspiration tous les 5 ans.**

1. **DANGER : RISQUE DE BLESSURE GRAVE OU DE NOYADE!**

- **Piégeage des cheveux :** Peut se produire si les cheveux sont enchevêtrés, noués ou pris dans l'aspiration d'un drain ou l'assemblage de l'écumoire. Ce problème a été signalé par des personnes qui, lorsqu'elles se sont immergées complètement, ont laissé leurs cheveux s'approcher et/ou se trouver à la portée des raccords d'aspiration, des couvercles d'aspiration ou de l'assemblage de l'écumoire.
- Les enfants risquent d'être piégés par leurs cheveux s'ils nagent sous l'eau.
- Ne laissez jamais les enfants jouer à proximité ou s'approcher des raccords d'aspiration, des couvercles d'aspiration, du couvercle du filtre ou de l'assemblage de l'écumoire.

12. **REMARQUE** : Ce spa n'est pas prévue ni conçue pour des fins commerciale ou publique. L'acheteur du spa doit déterminer s'il y a des codes de restrictions à l'utilisation ou à l'installation de ce spa puisque les conditions locales changent d'une région à l'autre.

11. **AVERTISSEMENT** : **RISQUE DE BLESSURES GRAVES**  **OU DE MORT!** Cet appareil n'est pas conçu pour être utilisé par des personnes (y compris les enfants) dont les capacités physiques, sensorielles ou mentales sont réduites, ou des personnes dénuées d'expérience ou de connaissance, sauf si elles ont pu bénéficier, par l'intermédiaire d'une personne responsable de leur sécurité, d'une surveillance ou d'instructions concernant l'utilisation de l'appareil.

10. **ATTENTION** : **POUR DIMINUER LE RISQUE D'ENDOMMAGER LE PRODUIT.**

- Conservez la chimie de l'eau conforme aux recommandations du fabricant.
- L'entretien adéquat de la composition chimique de l'eau du spa est nécessaire pour maintenir une eau saine et prévenir les dommages possibles aux composantes du spa.

**Littérature sur la Sécurité des Spas**

Pour vous assurer de vivre une expérience de spa agréable et sécuritaire, apprenez tous ce que vous pouvez au sujet des procédures de sûreté et de secours des spas. Les brochures énumérées ci-dessous sont particulièrement utiles à ces sujets.

- Les enfants ne sont pas imperméables à l'eau
- Procédures de secours de piscine et de spa pour les enfants en bas âge
- Couches de protection
- La façon prudente d'apprécier votre spa ou bain

L'Association des Professionnels de Piscine et de Spa édite ces brochures. Vous pouvez vous procurer une brochure selon les façons énumérées dans la liste ci-dessous.

- Demandez à votre marchand de spas (ils peuvent avoir des copies)
- Allez à l'adresse <http://aps.org>
- Dirigez votre propre recherche sur l'Internet
- Écrivez à l'adresse suivante :

The Association of Pool and Spa Professionals  
211 Eisenhower Avenue  
Alexandria VA 22314  
703.838.0083

- L'usage d'alcool, de drogues ou de médicaments avant ou durant l'utilisation du spa peut donner lieu à un évanouissement avec la possibilité d'une noyade.

## 7. **AVERTISSEMENT : RISQUE DE BLESSURE GRAVE OU DE MORTI**

- L'immersion prolongée dans un spa peut être nocive pour la santé.
- Limitez-vous à une durée raisonnable lorsque vous utilisez le spa.
- Une immersion à des températures élevées peut faire augmenter la température du corps (hyperthermie). Les symptômes de l'hyperthermie comprennent les étourdissements, la nausée, l'évanouissement, la somnolence et la diminution des perceptions. Ces effets peuvent aboutir à la noyade ou à des blessures graves.
- Ne vous immergez jamais dans un spa immédiatement après une séance d'exercices exténuants. Entrez et sortez du spa lentement.
- Les surfaces mouillées peuvent être glissantes.

## 8. **AVERTISSEMENT : POUR DIMINUER LE RISQUE D'INFECTION OU DE MALADIE!**

- Pour réduire le risque de contracter une maladie hydrique (comme une infection, des bactéries ou un virus) et/ou des problèmes respiratoires, gardez la chimie de l'eau à l'intérieur des paramètres indiqués sur la couverture intérieure de ce manuel et consultez un ingénieur qualifié relativement à la ventilation si le spa est installé à l'intérieur ou dans un endroit fermé.
- Les gens souffrant de maladies infectieuses ne doivent pas utiliser le spa pour éviter de contaminer l'eau qui pourrait entraîner la propagation des infections aux autres.
- Prenez toujours une douche avant et après l'utilisation du spa.
- Conservez la chimie de l'eau selon les recommandations du fabricant. Si vous ne respectez pas ces recommandations, les utilisateurs du spa pourraient contracter une maladie hydrique (comme une infection, des bactéries ou un virus).

9.  **AVERTISSEMENT :** En plus de l'entretien des filtres et de la chimie de l'eau, une bonne ventilation est recommandée de réduire la possibilité de contracter une maladie hydrique (par exemple, une infection, des bactéries ou des virus) et/ou des troubles respiratoires qui pourraient être présentes dans l'air ou l'eau. Consulter un architecte ou de construction afin de déterminer vos besoins spécifiques, si vous installez votre spa intérieur.





ginal. L'utilisation de raccords ou de protecteurs d'aspiration inappropriés peut entraîner un risque de piégeage du corps ou des cheveux qui pourrait aboutir à une noyade ou une blessure grave.

3.

**⚠ DANGER : RISQUE DE BLESSURE GRAVE CAUSÉE PAR UNE DÉCHARGE ÉLECTRIQUE OU DE DÉCÈS PAR ÉLEC-TROCUTION.**

- Installez le spa à une distance d'au moins 1,5 m (5 pi) de toute surface métallique. Autrement, un spa peut être installé à moins de 1,5 m (5 pi) de surfaces métalliques si chacune de ces surfaces est reliée en permanence (liée) par un fil conducteur en cuivre massif de calibre d'au moins n° 8 AWG (8,4 mm<sup>2</sup>) à la borne de mise à la terre de l'équipement.
- Un connecteur de fil de mise à la terre est fourni sur cette unité pour relier un fil conducteur en cuivre massif de calibre d'au moins n° 8 AWG (8,4 mm<sup>2</sup>) à tout équipement métallique, armoire électrique de métal, tuyau ou conduite d'eau métallique se trouvant à moins de 1,5 m (5 pi) de l'unité.
- N'autorisez jamais l'utilisation d'un appareil électrique comme une lampe, un téléphone, une radio, un téléviseur, etc. à une distance de moins de 1,5 m (5 pi) d'un spa, sauf si ceux-ci sont intégrés au spa par le fabricant.
- N'amenez jamais un appareil électrique dans ou près du spa.
- Ne faites jamais fonctionner un appareil électrique depuis l'intérieur du spa ou lorsque vous êtes mouillé.
- Pour être conforme à l'article 422-20 du Code national de l'électricité des E.-U. et la norme 70 de ANS/NFPA, l'alimentation électrique de ce produit doit comprendre un sectionneur ou un disjoncteur de capacité suffisante pour ouvrir tous les conducteurs non mis à la terre. Le moyen de mise hors circuit doit être facile d'accès et visible par les occupants du spa, mais installé à une distance d'au moins 1,5 m (5 pi) du spa.
- Comme requis par l'article 680-42 du code NEC, le circuit d'alimentation électrique du spa doit comprendre un disjoncteur de fuite à la terre (« GFCI »).

4.

**⚠ AVERTISSEMENT : RISQUE DE BLESSURE GRAVE OU DE MORTI**

- Prenez toutes les mesures pour empêcher les plongeurs ou les sauts dans le spa ou les glissements et les chutes qui pourraient entraîner un évanouissement, une noyade ou une blessure grave.
- Les surfaces mouillées peuvent être très glissantes.
- Ne marchez pas, ne vous assoyez pas et ne vous tenez pas debout sur la rampe du spa.

### 3.0 Importantes directives de sécurité pour tous les propriétaires de spa

**LISEZ ET RESPECTEZ ATTENTIVEMENT TOUTES CES DIRECTIVES!**  
 Ce spa a été fabriqué pour répondre aux normes et spécifications décrites dans le « Virginia Graeme Baker Pool and Spa Safety Act » (loi VGB sur la sécurité des piscines et des spas). Des précautions de sécurité de base doivent toujours être prises lors de l'installation et de l'utilisation de spas, y compris :

1. **⚠ DANGER : RISQUE DE BLESSURE GRAVE OU DE NOYADE!**
  - Des précautions extrêmes doivent être prises pour empêcher les enfants d'accéder à l'appareil sans autorisation.
  - Pour éviter les accidents, assurez-vous que les enfants ne puissent pas utiliser ce spa sans surveillance constante. La supervision d'un adulte est un facteur de sécurité critique pour empêcher les enfants de se noyer.
  - Lorsqu'il n'est pas utilisé, recouvrez le spa de son couvercle en le sécurisant avec ses courroies et attaches. Cela aidera à dissuader les enfants non supervisés d'entrer dans le spa. Gardez le couvercle du spa solidement attaché lors de conditions très venteuses.
  - Il n'y a aucune garantie que le couvercle, les attaches ou les verrous empêchent l'accès au spa.

2. **⚠ DANGER : RISQUE DE BLESSURE GRAVE OU DE NOYADE!**

- Gardez les cheveux, les vêtements amples ou les bijoux pendant loin des raccords d'aspiration, des jets rotatifs ou des autres composants mobiles pour éviter tout piégeage qui pourrait mener à une noyade ou une blessure grave.
- N'utilisez jamais le spa à moins que tous les protecteurs d'aspiration, le filtre, le couvercle du filtre ou l'assemblage de l'écumoire soient installés pour éviter tout piégeage du corps ou des cheveux.
- Ne faites jamais fonctionner et n'utilisez pas le spa si le filtre, le couvercle du filtre ou l'assemblage de l'écumoire sont brisés ou s'il manque une pièce à l'assemblage de l'écumoire. Veuillez consulter le manuel avec votre dépositaire ou le centre de service le plus proche pour obtenir du service.
- Les raccords d'aspiration et les couvercles d'aspiration de ce spa sont dimensionnés pour correspondre au débit d'eau créé par la(s) pompe(s). Si vous devez remplacer les raccords d'aspiration, les couvercles d'aspiration ou la(s) pompe(s), assurez-vous que les taux de débit sont compatibles et conformes au VGB Safety Act.
- Ne remplacez jamais un raccord ou un protecteur d'aspiration par un article similaire de capacité inférieure au débit indiqué sur l'article ori-

## 1.0 Informations importantes pour les propriétaires de Spas

Votre spa Sundance™ Série 680 est conforme aux plus hauts standards de fabrication et vous procurera plusieurs années de service sans ennui. Cependant, étant donné les matériaux isolants utilisés pour un fonctionnement écoénergétique, l'exposition directe des surfaces du spa en acrylique et des raccords muraux au soleil ou à de hautes températures pendant une période prolongée est déconseillée sous peine de dégâts irréversibles ou de décoloration. Le dommage causé par cette exposition abusive n'est pas couvert par la garantie. Lorsque le Spa est situé sous les rayons directs du soleil, nous recommandons de le garder rempli d'eau et de garder son capot isolant de qualité supérieure Sundance installé en permanence lorsque le spa n'est pas utilisé. Lisez et conformez vous aux exigences requises pour la base de fondation de votre spa du Section 4.0 intitulé « Choix de localisation » (page 11).

**Sundance s'efforce de toujours offrir des spas les plus performants possibles, alors il se peut que certaines modifications et améliorations apportées ne soient pas représentées dans les présentes spécifications, illustrations et/ou instructions.**

## 2.0 Notice concernant la réglementation de la FCC

Cet appareil a été éprouvé et trouvé conforme aux limites établies à l'article 15 de la réglementation de la FCC pour dispositifs numériques de classe B. Ces limites sont à un niveau d'interférence inférieur au niveau dérangeant pour un milieu résidentiel. Cet appareil génère, utilise et irradie de l'énergie sous forme d'ondes radiofréquences et si non installé et utilisé selon le manuel d'utilisation, pourrait causer de l'interférence aux communications hertziennes. Également, nous ne pouvons vous assurer qu'il ne se produira pas d'interférence dans certains agencements d'appareils. Si cet équipement cause de l'interférence à la réception radio ou de télévision (ce qui peut être déterminé en mettant le spa alternativement en marche et en arrêt), nous encourageons l'utilisateur à corriger cette situation par une ou plusieurs des mesures suivantes :

1. Déplacer ou relocaliser l'antenne de réception de l'appareil de réception.
2. Augmenter la distance séparant le spa et le récepteur.
3. Brancher le spa dans la prise d'un autre circuit électrique de la résidence.
4. Consultez le dépositaire ou un technicien radio/TV pour obtenir l'aide. Des modifications ou changements non expressément approuvés par l'autorité ayant confirmé la conformité de l'appareil aux règlements de la FCC pourrait faire retirer l'autorisation d'utilisation de l'appareil.



15.0	Diagramme schématique pour les modèles Denali/Tacoma 60 Hz convertible Nord-Américain .....	53
16.0	Diagramme schématique pour les modèles Edison, Hartford, Hawthorne et Peyton Nord-Américains (240 VCA 60 Hz).....	54
17.0	Diagramme schématique pour les modèles Denali/Tacoma l'exportation (50 Hz) .....	55
18.0	Diagramme schématique pour les modèles Edison, Hartford, Hawthorne et Peyton à l'exportation (50 Hz) .....	56
19.0	Chaîne stéréophonique de spa BLUEWAVE™ en option .....	57
19.1	Apartier la télécommande et la chaîne stéréophonique .....	58
19.2	Paramètres audio .....	58
19.3	Fonctions de télécommande.....	60
19.4	Connexions et fonctions d'un appareil électronique .....	61
19.5	Remplacement de la pile de la télécommande sans fil.....	64
19.6	Spécifications de la chaîne stéréophonique BLUEWAVE™ .....	65
19.7	Mises en garde relatives à la chaîne stéréophonique .....	65

<b>10.0</b>	<b>Modes de filtration automatique</b>	33
10.1	Modes de filtration/chauffage standard (F1-F3)	33
10.2	Mode de filtration « Economie » chauffant (F4 à F6)	33
10.3	Mode verrouillé (L1 à L3)	34
10.4	Sélection du mode de filtration chauffant	34
10.5	Modes de filtration pour les spas	34
10.6	Programmation du système de purification d'eau CLEARRAY (UV)	35
<b>11.0</b>	<b>Entretien du Spa</b>	<b>37</b>
11.1	Nettoyage du filtre	38
11.2	Vidange et ré emplissage du Spa	39
11.3	Entretien des appuie-tête	40
11.4	Nettoyage de la surface interne du Spa	40
11.5	Entretien et Maintenance du couvert en vinyle	40
11.6	Entretien de l'armoire de matière synthétique	42
11.7	Hivernisation	42
11.8	Redémarrage de votre spa durant la saison froide	43
<b>12.0</b>	<b>Conservation de la qualité de l'eau</b>	<b>43</b>
12.1	Contrôle du pH de l'eau	44
12.2	Assainissement de l'eau	44
12.3	Système de purification d'eau CLEARRAY® (à UV)	45
12.4	Entretien du Tube de Quartz et Remplacement de la Lampe CLEARRAY®	46
<b>13.0</b>	<b>Conditions d'erreur et messages d'erreur</b>	<b>49</b>
13.1	« SN1 »	49
13.2	« SN2 »	49
13.3	« FL1 » ou « FL2 » clignotant	49
13.4	« COL »	50
13.5	« ICE »	50
13.6	« OH »	50
13.7	« --- »	50
13.8	Panneau d'affichage blb (ampoule)	50
<b>14.0</b>	<b>Méthode de dépannage</b>	<b>51</b>
14.1	Aucun accessoire ne fonctionne (i.e. pompe, éclairage etc.)	51
14.2	La lampe d'éclairage s'allume mais la pompe ne fonctionne pas	51
14.3	Jets d'eau faibles	51
14.4	L'eau est trop chaude	51
14.5	Pas de chaleur	52

## Table des Matières

680 SERIES

1.0	Informations importantes pour les propriétaires de Spas.....	1
2.0	Notice concernant la réglementation de la FCC.....	1
3.0	Importantes directives de sécurité pour tous	
3.1	les propriétaires de spa .....	2
3.1	Risque de piégeage.....	7
3.2	Hypothermie .....	9
3.3	Importantes directives de sécurité supplémentaires	
3.3	de l'ACNOR (CSA - Canada seulement).....	9
3.4	Directives de sécurité électrique générales .....	10
4.0	Choix d'une localisation d'installation .....	11
4.1	Installation à l'extérieur .....	12
4.2	Installation à l'intérieur .....	12
5.0	Exigences d'alimentation.....	14
5.1	Options d'alimentations à 60 Hz pour les	
5.1	modèles Nord-Américain .....	14
5.2	Options d'alimentations à 50 Hz pour autres pays .....	15
6.0	Directives de câblage électrique.....	16
7.0	Méthode pour le remplissage du Spa .....	20
8.0	Commandes .....	26
8.1	Panneau de commande.....	26
8.2	Commandes et caractéristiques générales du Spa .....	27
8.3	Commandes et caractéristiques générales du Spa	
8.3	(Edison et Peyton) .....	28
9.0	Instructions de fonctionnement .....	29
9.1	Réglage de la température de l'eau .....	29
9.2	Actionnement des pompes .....	30
9.3	Fonction d'éclairage SunGlow™ (pour les modèles	
9.3	Denali et Tacoma) .....	30
9.4	Fonctionnement du système d'éclairage DEL multicolore	
9.4	(pour modèles Edison®, Hartford, Hawthorne, et Peyton) .....	31
9.5	Réglage individuel du débit des jets .....	32
9.6	Sélection de l'action de massage désirée (pour les	
9.6	modèles sauf Edison®, Peyton et Tacoma) .....	32
9.7	Commandes d'air.....	32
9.8	Chaîne stéréophonique de spa BLUEWAVE™ en option.....	33



# Notice au propriétaire du nouveau Spa :

Félicitations pour le choix de votre nouvel achat d'un Spa Sundance<sup>MC</sup> Série 680! Le texte ci-dessous énumère les fonctions automatisées et les recommandations d'entretien de votre nouveau Spa. Les fonctions automatisées vous sont présentées dans le but d'éliminer tout questionnement/crainte qui pourrait survenir lors de la mise en marche et durant les premières 24 heures de fonctionnement. Les recommandations d'entretien sont énumérées dans le but de mettre l'emphase sur leur importance pour conserver votre Spa en bon état.

## Fonctions automatiques

La pompe 1 du premier cycle de chauffage/filtration se mettra en marche approximativement deux minutes après l'application de l'alimentation à l'appareil. Sur les modèles avec deux pompes, une fonction automatique de « dégaagement » de cinq minutes actionne également la pompe 2 durant une période de cinq minutes pour nettoyer tous les circuits de circulation de l'eau. Après ce cinq minutes de marche de la pompe 2, celle-ci sera arrêtée et la pompe 1 continuera de fonctionner pour la durée complète du cycle.

**Remarque :** Cette fonction s'active seulement durant le premier cycle de chauffage/filtration journalier.

## Conservez saine votre eau de Spa

Gardez toujours l'équilibre chimique de votre eau de Spa en dedans des paramètres :

Avec CLEARRAY®	Sans CLEARRAY®
7,4-7,6	7,4-7,6
pas moins de 1,0 ppm	3,0-4,0 ppm
pas moins de 2,0 ppm	2,0-4,0 ppm
Alcalinité totale	100-120 ppm
Dureté de calcium	150-250 ppm

**IMPORTANT :** Le système de purification d'eau CLEARRAY® est installé en usine. Si le système CLEARRAY® est modifié ou ne fonctionne pas correctement, suivez les paramètres de chimie de l'eau « sans CLEARRAY® » « » définis par l'Association des professionnels de la piscine et du spa (Association of Pool and Spa Professionals). La ampoule du système CLEARRAY® doit être remplacée sur une base annuelle pour une meilleure désinfection de l'eau.

**POUR DIMINUER LE RISQUE D'INFECTION OU DE MALADIE !** Pour garantir une eau de spa saine, entretenez toujours votre filtre selon les instructions ci-dessous. Pour des informations détaillées, référez vous à la page 38.

## Entretien du filtre requis

Votre nouveau Spa est muni d'un système de filtration d'eau d'avant garde qui procure une qualité d'eau inégale! Pour garantir l'obtention d'une qualité d'eau maximale de façon permanente, nettoyez la cartouche du filtre une fois par mois. Pour obtenir les instructions détaillées de nettoyage et remise en place, référez vous à la page 38.

## Maintenance de la qualité d'eau

**POUR DIMINUER LE RISQUE D'INFECTION OU DE MALADIE !** Faites un changement d'eau du spa à chaque trois mois. La fréquence de changements d'eau requis dépend d'un nombre de variables tels la fréquence d'utilisation, le nombre d'utilisateurs par utilisation et l'entretien de la qualité de l'eau effectué. Vous saurez quand il sera temps de changer l'eau lorsque les produits chimiques ne contrôleront plus la formation de mousse ou que vous remarquerez une perte de clarté de l'eau même si les mesures de qualité de l'eau prescrites sont toutes en dedans des critères recommandés. Pour des informations détaillées, référez vous à la pages 43-45.

MANUEL DE L'UTILISATEUR

DENALI™ | EDISON® | HARTFORD™ | HAWTHORNE™ | PEYTON™ | TACOMA™

680 SERIES

